

CASSAFORMA ISOBLOK ISOBLOK FORMWORK

Sistema di costruzione per piscine in cemento armato con pareti a doppio isolamento.
Construction system for reinforced concrete pools with double-wall insulation.

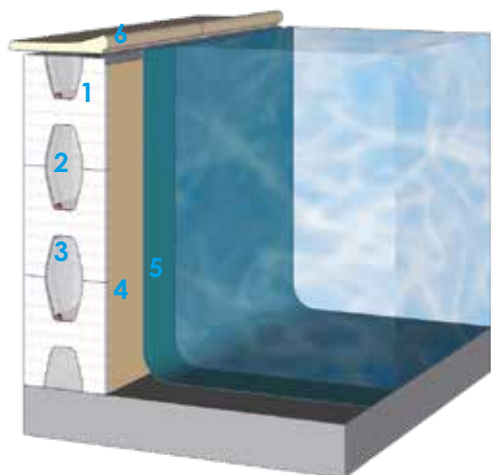

COMPOSIZIONE COMPOSITION

- 1 ISOBLOK / ISOBLOK
- 2 FERRO DI ARMATURA / REINFORCED IRON
- 3 CALCESTRUZZO / CONCRETE
- 4 MATERASSINO DI PROTEZIONE / PROTECTIVE UNDERLAY
- 5 LINER IN PVC / PVC LINER
- 6 GUIDA IN ALLUMINIO DI AGGANCIAMENTO RIVESTIMENTO
ALUMINUM GUIDE TO ATTACH THE LINER



CARATTERISTICHE TECNICHE

TECHNICAL FEATURES

C.P.A. srl è produttore diretto del sistema ISOBLOK, sistema di cassetta isoterma pre-formata, facile e veloce per il getto di piscine in calcestruzzo.

Grazie alla sua leggerezza e alle sue caratteristiche di compattezza, il prodotto viene spedito con un imballo di sicurezza per il trasporto. ISOBLOK si monta con facilità e senza fatica, garantendo un cantiere pulito, senza l'uso di pesanti attrezzature.

La sua proprietà isoterma permette alla piscina di mantenere più a lungo la temperatura raggiunta dall'acqua nei mesi estivi e riduce con il supporto di un'ideale copertura isoterma il consumo energetico degli impianti per il riscaldamento.

C.P.A. Ltd is the direct manufacturer of ISOBLOK system, pre-formed isothermal formwork system, easy and quick to build concrete pools. Thanks to its lightness and compactness, the product is sent with a safety packaging for transport. ISOBLOK is easily assembled without any effort, ensuring a clean site, without the usage of heavy equipment. Its isothermal property allows the swimming pool to maintain the temperature reached by the water during summertime for longer and reduces the energy consumption of heating equipment, with the support of an appropriate isothermal coverage.

ISOBLOK viene prodotto da C.P.A. La linea di produzione comprende 3 tipologie di casseri in 3 dimensioni diverse. 7 linee di stampo.

ISOBLOK is produced by C.P.A. The production line includes 3 types of formwork in 3 different sizes. 7 mold lines.

ISOBLOK 1250

per le forme rettangolari, mm 1250x275x250 / for rectangular shapes 1250x275x250 mm

ISOBLOK 2000

per le forme libere, con le misure di mm 1250x275x250 / for free-shape, with the measures 1250x275x250 mm

ISOBLOK 300KS

per le forme rettangolari, mm 1250x300x250 / for rectangular shapes, 1250x300x250 mm

ISOBLOK 301KS

per le forme libere, con le misure di mm 1250x300x250 / for free-shape, with the measures 1250x300x250 mm

COMPOSIZIONE COMPOSITION

Isoblok è:

- traspirante ma impermeabile all'acqua
- atossico, inerte
- compatibile con cemento, calcestruzzo, muratura, malte cementizie, membrane impermeabili / bituminose, malte impermeabili per posa mosaico / piastrelle
- adatto alle più svariate applicazioni
- semplice da trasportare, immagazzinare, installare
- autoestinguente
- riciclabile al 100%
- adattabile a qualsiasi supporto
- indeformabile

Isoblok possiede:

- straordinarie caratteristiche tecniche
- eccellenti proprietà di isolante termico
- resistenza all'acqua
- basso rischio di tossicità in caso di incendio
- omologazione in classe I
- capacità di conservazione nel tempo

Inoltre Isoblok:

- non scioglie in acqua
- non è degradabile nel tempo
- non sostiene la crescita di funghi, muffe, batteri
- non contiene clorofluorocarburi ne idroclorofluoro carburi
- non rilascia gas tossici
- non costituisce un pericolo per la salute
- non inquina l'ambiente
- non crea disordine e sporcizia

Isoblok is:

- *breathable but waterproof*
- *non-toxic, inert*
- *compatible with cement, concrete, masonry, cement mortars, waterproof membranes / bituminous, waterproof mortars for mosaic/tiles laying*
- *suitable to various applications*
- *easy to transport, store, install*
- *self-extinguishing*
- *100% recyclable*
- *adaptable to any support*
- *non-deformable*

Isoblok has got:

- *excellent technical characteristics*
- *excellent thermal insulation properties*
- *resistance to water*
- *low risk of toxicity in case of fire*
- *Class I approval*
- *preservation capacity over time*

Moreover Isoblok:

- *does not dissolve in water*
- *is not degradable over time*
- *does not support the growth of fungi, molds, bacteria*
- *does not contain chlorofluorocarbons nor hydrochlorofluorocarbons*
- *does not release toxic gases*
- *does not constitute a danger to health*
- *does not pollute the environment*
- *does not create disorder and dirt*

PRINCIPALI FASI DI INSTALLAZIONE / MAIN STEPS OF INSTALLATION



FASE 1

La piscina viene tracciata sul terreno e si realizza lo scavo secondo le dimensioni desiderate. Quindi si provvede al getto del basamento.



FASE 2

Si procede alla posa dei casseri con l'inserimento dei ferri d'armatura, dopodichè si inseriscono tutti gli accessori da murare.



FASE 3

Si procede al getto del calcestruzzo mediante pompa, questa operazione si effettua riempiendo agilmente i casseri ISOBLOK con il calcestruzzo.



FASE 4

Si procede alla posa delle guide e della membrana PVC, con l'installazione delle flange di tenuta e degli accessori. Infine si completa l'installazione andando a riempire la vasca con acqua potabile.



FASE 5

Date sfogo alla vostra fantasia arredando con gusto l'ambiente che circonda la piscina (pavimentazione in pietra ricostruita, in legno, ecc...).

1. The pool is layed out on the ground and the excavation is done according to the desired size. Then we do the jet of the basement.
2. We proceed with the installation of the formwork with the fitting of reinforcing irons, then we fit all the accessories to be built.
3. We proceed with the casting of concrete with a pump in the ISOBLOK formwork.
4. We proceeds to the laying of the guides and the PVC membrane, with the installation of the flanges and accessories. Finally, we complete the installation filling the pool with clean water.
5. Unleash your imagination decorating the place surrounding the pool (stone, wood paving and so on).

ESEMPI DI FORME REALIZZABILI CON ISOBLOK
EXAMPLES OF SHAPES ACHIEVABLE WITH ISOBLOK



CLASSICA



RUBINO



PORTOFINO



RELAX

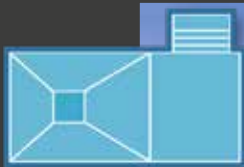

BEACHTIME



TAORMINA

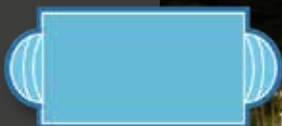

SORRENTO

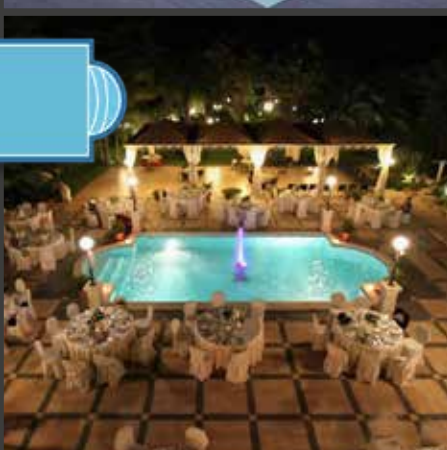

FIRENZE





AMALFI



CARAIBI



ELBA



ISCHIA



MONTECARLO

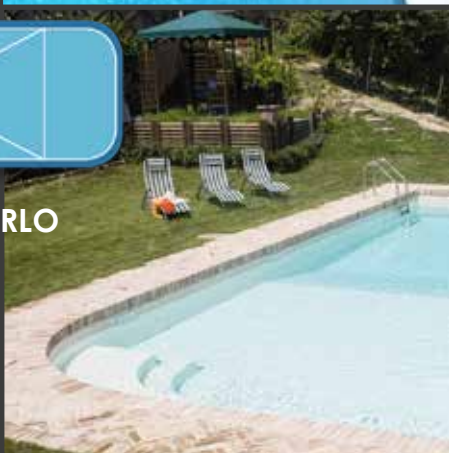

SEABEACH



TROPEA



FORMA LIBERA



ISOBLOK SERIE KS

Nuovo cassero Isoblok Serie 300KS - 301KS mantiene le stesse caratteristiche dell'ISOBLOK Serie 1250, ma con i seguenti vantaggi:

- altezza del cassero 30 cm
- maggiore elasticità per pareti curve
- stampa in polistirene alta densità per pareti diritte e a forma libera
- getto di calcestruzzo dosaggio fine, densità C25/30

New formwork Isoblok Series 300KS - 301KS has the same characteristics of ISOBLOK Series 1250, but with the following advantages:

- height of the Isoblok 30 cm
- flexibility for curved walls
- high density polystyrene mould for straight and free-form walls
- concrete jet fine dosage, density C25/30

Codice/code	Descrizione/description	Dimensioni/dimensions
1063000	ISOBLOK 300KS – parete diritta / rectangular form	dim. 1250x300x250
1063001	ISOBLOK 301KS – parete forma libera / free form	dim. 1250x300x250

Codice/code	Descrizione/description
1063002	Chiavetta di tamponamento angoli / buffering angles key
1063003	Chiavetta di curvatura casseri Rif.A / bending key rif. A
1063004	Chiavetta di curvatura casseri Rif.B / bending key rif. B
1063005	Chiavetta di curvatura casseri Rif.C / bending key rif. C
1063006	Chiavetta di curvatura casseri Rif.D / bending key rif. D
1063007	Chiavetta di curvatura casseri Rif.E / bending key rif. E
1063008	Chiavetta di curvatura casseri Rif.F / bending key rif. F
1063009	Chiavetta di curvatura casseri Rif.G / bending key rif. G
1063010	Chiavetta di curvatura casseri Rif.H / bending key rif. H



**TAGLILOBK PER IL TAGLIO E LA LAVORAZIONE ISOBLOK
TAGLILOBK FOR ISOBLOK CUTTING AND PROCESSING**

Codice/code	Descrizione/description
1050640	Taglioblok
1050641	Filo di ricambio / Spare wire



KIT PISCINE ACQUAFORM ACQUAFORM SWIMMING POOLS KIT



Mod.
CLASSICA



COMPONENTI DEL KIT / KIT COMPONENTS

Dim in m			Sup m ²	Volume m ³				Profondità				Locale tecnico	Asp.	Mand.	SK	BC	PS	PF	Filtro	Pompa hp	Portata m ³ /h
A	B	C		FP	FT	FP	FT	FP	FT	FP	FT										
7	3	-	21	25	28	31,5	34	1,20	1,80	1,50	2,00	Big Mac	n°2 Ø50	n°1 Ø50	1	2	-	1	Medit.500	0,75	10
8	4	-	32	38	43	48	52	1,20	1,80	1,50	2,00	Big Mac	n°2 Ø50	n°1 Ø50	1	2	-	1	Medit.500	0,75	10
9	3	-	27	32	36	40,5	44	1,20	1,80	1,50	2,00	Big Mac	n°2 Ø50	n°1 Ø50	1	2	-	1	Medit.500	0,75	10
9	4	-	36	43	48	54	58	1,20	1,80	1,50	2,00	Big Mac	n°2 Ø50	n°1 Ø50	1	2	-	1	Medit.500	0,75	10
10	4	-	40	48	56	60	65	1,20	1,80	1,50	2,00	Sedici	n°4 Ø50	n°3 Ø50	2	3	1	1	Medit.650	1	16
10	5	-	50	60	71	75	83	1,20	1,80	1,50	2,00	Sedici	n°4 Ø50	n°3 Ø50	2	3	1	1	Medit.650	1	16
11	5	-	55	66	78	82,5	91	1,20	1,80	1,50	2,00	Sedici	n°4 Ø50	n°3 Ø50	2	3	1	1	Medit.650	1	16
12	5	-	60	72	85	90	99	1,20	1,80	1,50	2,00	Sedici	n°4 Ø50	n°3 Ø50	2	3	1	1	Medit.650	1	16
12	6	-	72	86	102	108	119	1,20	1,80	1,50	2,00	Comodo	n°4 Ø50-n°1 Ø63	n°3 Ø50	3	4	1	1	Medit.750	2	23
13	6	-	78	94	110	117	129	1,20	1,80	1,50	2,00	Comodo	n°4 Ø50-n°1 Ø63	n°3 Ø50	3	4	1	1	Medit.750	2	23
14	5	-	70	84	99	105	116	1,20	1,80	1,50	2,00	Comodo	n°4 Ø50-n°1 Ø63	n°3 Ø50	3	4	1	1	Medit.750	2	23
14	6	-	84	101	119	126	139	1,20	1,80	1,50	2,00	Comodo	n°4 Ø50-n°1 Ø63	n°3 Ø50	3	4	1	1	Medit.750	2	23
14	7	-	98	118	138	147	162	1,20	1,80	1,50	2,00	Comodo alto	n°4 Ø50-n°1 Ø63	n°3 Ø50	3	5	1	1	Medit.900	3	30
15	7	-	105	126	147	157,5	172	1,20	1,80	1,50	2,00	Comodo alto	n°4 Ø50-n°1 Ø63	n°3 Ø50	3	5	1	1	Medit.900	3	30
16	7	-	112	134	158	168	185	1,20	1,80	1,50	2,00	Comodo alto	n°4 Ø50-n°1 Ø63	n°3 Ø50	4	5	1	1	Medit.900	3	30
16	8	-	128	154	181	192	211	1,20	1,80	1,50	2,00	Globo	n°5 Ø50	n°4 Ø50	4	6	1	1	n°2 Medit.750	1,5	42
18	9	-	162	194	228	243	267	1,20	1,80	1,50	2,00	Globo	n°5 Ø50	n°4 Ø50	6	8	1	1	n°2 Medit.750	1,5	42
20	10	-	200	240	282	300	329	1,20	1,80	1,50	2,00	Master	n°4 Ø50	n°5 Ø50	8	10	1	1	n°2 Medit.750	3	54

Legenda voci tabella

Riv = rivestimento

Asp = aspirazioni

BC = bocchette

L = liner

Mand= mandate

PS = presa spazzola

M =membrana

SK= skimmer

PF = pozzetto di fondo



PREZZI KIT / KIT PRICES

A	Dim in m		Kit piscina 1,20 fondo piano	Kit piscina 1,20 fossa tuffi	Kit piscina 1,50 fondo piano	Bordo Bianco	Bordo Rosalind	Copertura isoter- mica estiva blu	Copertura invernale + tubolari
	B	C	cod	cod	cod	cod	cod	cod	cod
7	3	-	2120025	2122015	2150020	1021118	1021518	1061019	1063019
8	4	-	2120026	2122016	2150021	1021119	1021519	1061020	1063020
9	3	-	2120027	2122017	2150022	1021120	1021520	1061021	1063021
9	4	-	2120028	2122018	2150023	1021121	1021521	1061022	1063022
10	4	-	2120029	2122019	2150024	1021122	1021522	1061023	1063023
10	5	-	2120030	2122020	2150025	1021123	1021523	1061024	1063024
11	5	-	2120031	2122021	2150026	1021124	1021524	1061025	1063025
12	5	-	2120032	2122022	2150027	1021125	1021525	1061026	1063026
12	6	-	2120033	2122023	2150028	1021126	1021526	1061027	1063027
13	6	-	2120034	2122024	2150029	1021127	1021527	1061028	1063028
14	5	-	2120035	2122025	2150030	1021128	1021528	1061029	1063029
14	6	-	2120036	2122026	2150031	1021129	1021529	1061030	1063030
14	7	-	2120037	2122027	2150032	1021130	1021530	1061031	1063031
15	7	-	2120038	2122028	2150033	1021131	1021531	1061032	1063032
16	7	-	2120039	2122029	2150034	1021132	1021532	1061033	1063033
16	8	-	2120040	2122030	2150035	1021133	1021533	1061034	1063034
18	9	-	2120041	2122031	2150036	1021134	1021534	1061035	1063035
20	10	-	2120042	2122032	2150037	1021135	1021535	1061036	1063036



Classica

**KIT PISCINE ACQUAFORM
ACQUAFORM SWIMMING POOLS KIT**



**Mod.
RELAX**

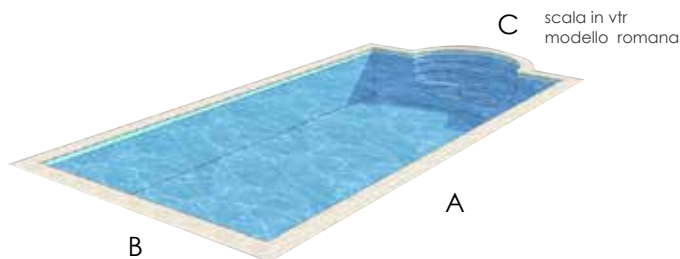

COMPONENTI DEL KIT / KIT COMPONENTS

Dimensioni [m]			Sup [m ²]	Volume [m ³]				Profondità [m]				Locale tecnico	Aspirazioni	Mand.	SK	BC	PS	PF	Filtro modello	Pompa [hp]	Portata [m ³ /h]
A	B	C		FP 1,20	FT 1,20	FP 1,50	FT 1,50	FP 1,20	FT 1,20	FP 1,50	FT 1,50										
8,75	3,5	2,5	29	35	39	43	46	1,20	1,80	1,50	2,00	Big Mac	n°2 Ø50	n°1 Ø50	1	2	-	1	medit. 500	0,75	10
9,75	4	2,5	37	44	49	55	59	1,20	1,80	1,50	2,00	Big Mac	n°2 Ø50	n°1 Ø50	1	2	-	1	medit. 500	0,75	10
10,5	4	2,5	40	48	53	60	64	1,20	1,80	1,50	2,00	Big Mac	n°2 Ø50	n°1 Ø50	1	2	-	1	medit. 500	0,75	10
11	4,5	3	47	56	64	70	77	1,20	1,80	1,50	2,00	Sedici	n°4 Ø50	n°3 Ø50	2	3	1	1	medit. 650	1	16
12	5,5	3	62	74	83	93	100	1,20	1,80	1,50	2,00	Sedici	n°4 Ø50	n°3 Ø50	2	3	1	1	medit. 650	1	16
13,5	6	3	76	92	102	114	124	1,20	1,80	1,50	2,00	Comodo	n°4Ø50-n°1Ø63	n°3 Ø50	3	4	1	1	medit. 750	2	23
14,5	6	3	82	99	112	123	134	1,20	1,80	1,50	2,00	Comodo	n°4Ø50-n°1Ø63	n°3 Ø50	3	4	1	1	medit. 750	2	23
16	6	3	91	110	123	137	148	1,20	1,80	1,50	2,00	Comodo alto	n°4Ø50-n°1Ø63	n°3 Ø50	3	5	1	1	medit. 900	3	30

PREZZI KIT / KIT PRICES

A	Dim in m		Kit piscina 1,20 fondo piano	Kit piscina 1,20 fossa tuffi	Kit piscina 1,50 fondo piano	Bordo Bianco	Bordo Rosalind	Copertura isoter- mica estiva blu	Copertura invernale + tubolari
	B	C	cod	cod	cod	cod	cod	cod	cod
8,75	3,5	2,5	2120077	2122067	2150072	1021165	1021765	1061068	1063068
9,75	4	2,5	2120078	2122068	2150073	1021166	1021766	1061069	1063069
10,5	4	2,5	2120079	2122069	2150074	1021167	1021767	1061071	1063071
11	4,5	3	2120080	2122070	2150075	1021168	1021768	1061072	1063072
12	5,5	3	2120081	2122071	2150076	1021169	1021769	1061073	1063073
13,5	6	3	2120082	2122072	2150077	1021170	1021770	1061074	1063074
14,5	6	3	2120083	2122073	2150078	1021171	1021771	1061075	1063075
16	6	3	2120084	2122074	2150079	1021172	1021772	1061076	1063076



Relax

**KIT PISCINE ACQUAFORM
ACQUAFORM SWIMMING POOLS KIT**



**Mod.
RUBINO**

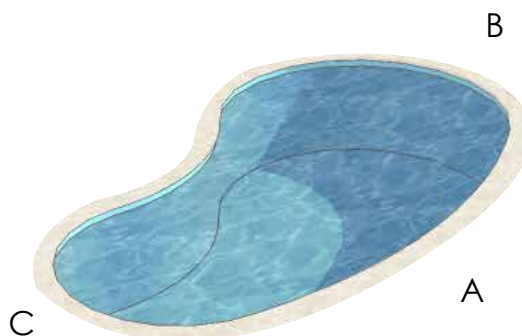

COMPONENTI DEL KIT / KIT COMPONENTS

Dimensioni [m]			Sup [m ²]	Volume [m ³]				Profondità [m]				Locale tecnico	Aspirazioni	Mand.	SK	BC	PS	PF	Filtro modello	Pompa [hp]	Portata [m ³ /h]
A	B	C		FP	FT	FP	FT	FP	FT	FP	FT										
8,20	4,0	3,0	28,5	34	37	43	45	1,20	1,80	1,50	2,00	Big Mac	n°2 Ø50	n°1 Ø50	1	2	-	1	medif. 500	0,75	10
9,20	4,0	3,0	28,5	34	37	43	45	1,20	1,80	1,50	2,00	Big Mac	n°2 Ø50	n°1 Ø50	1	2	-	1	medif. 500	0,75	10
10,60	5,0	4,0	44,0	53	58	66	70	1,20	1,80	1,50	2,00	Sedici	n°4 Ø50	n°3 Ø50	2	3	1	1	medif. 650	1	16
10,90	5,0	4,0	45,0	54	60	67,5	72	1,20	1,80	1,50	2,00	Sedici	n°4 Ø50	n°3 Ø50	2	3	1	1	medif. 650	1	16
12,50	6,0	5,0	62,5	75	83	94	101	1,20	1,80	1,50	2,00	Sedici	n°4 Ø50	n°3 Ø50	2	3	1	1	medif. 650	1	16

PREZZI KIT / KIT PRICES

Dim in m			Kit piscina 1,20 fondo piano	Kit piscina 1,20 fossa tuffi	Kit piscina 1,50 fondo piano	Bordo Bianco	Bordo Rosalind	Copertura isoter- mica estiva blu	Copertura invernale + tubolari
A	B	C	cod	cod	cod	cod	cod	cod	cod
8,2	4	3	2120085	2122075	2150080	1021177	1021577	1061082	1063082
9,2	4	3	2120086	2122076	2150081	1021178	1021578	1061083	1063083
10,6	5	4	2120087	2122077	2150082	1021179	1021579	1061084	1063084
10,9	5	4	2120088	2122078	2150083	1021180	1021580	1061085	1063085
12,5	6	5	2120089	2122079	2150084	1021181	1021781	1061086	1063086



Rubino

Per altri modelli consultare listino kit / For other models please consult the price list kit

SISTEMA DI COSTRUZIONE IN PANNELLI D'ACCIAIO BI PLASTIFICATI CONSTRUCTION SYSTEM IN BIPLASTIFIED STEEL PANELS

Pannello per skimmer/bocchetta MT3/MT14	Altezza 1,20 m	Altezza 1,50 m
	Codice	Codice
Pannello largo da 0 a 1 m pieno panel width from 0 to 1 m solid	4020200	4020300
Pannello largo da 0 a 1 m per bocchetta MT3 panel width from 0 to 1 m for return fitting MT3	4020201	4020301
Pannello largo da 0 a 1 m per skimmer MT3 panel width from 0 to 1 m for skimmer MT3	4020202	4020302
Pannello largo da 0 a 1 m per proiettore MT3 panel width from 0 to 1 m for projector MT3	4020203	4020303
Pannello largo da 0 a 1 m pieno pretagliato flessibile panel width from 0 to 1 m solid pre-cut flexible	4020204	4020304
Pannello largo da 0 a 1 m per bocchetta MT3 pretagliato flessibile panel width from 0 to 1 m for return fitting MT3 pre-cut flex	4020205	4020305
Pannello largo da 0 a 1 m per skimmer MT3 pretagliato flessibile panel width from 0 to 1 m for skimmer MT3 pre-cut flex	4020206	4020306
Pannello largo da 0 a 1 m per proiettore MT3 pretagliato flessibile panel width from 0 to 1 m for projector MT3 pre-cut flex	4020207	4020307
Pannello largo da 0 a 1 m pieno curvo panel width from 0 to 1 m solid curved	4020208	4020308
Pannello largo da 0 a 1 m per bocchetta MT3 curvo panel width from 0 to 1 m for return fitting MT3 curved	4020209	4020309
Pannello largo da 0 a 1 m per skimmer MT3 curvo panel width from 0 to 1 m for skimmer MT3 curved	4020210	4020310
Pannello largo da 0 a 1 m per proiettore MT3 curvo panel width from 0 to 1 m for projector MT3 curved	4020211	4020311

PANNELLO TWENTY/SEZIONI E ASSONOMETRIA AD INCASTRO

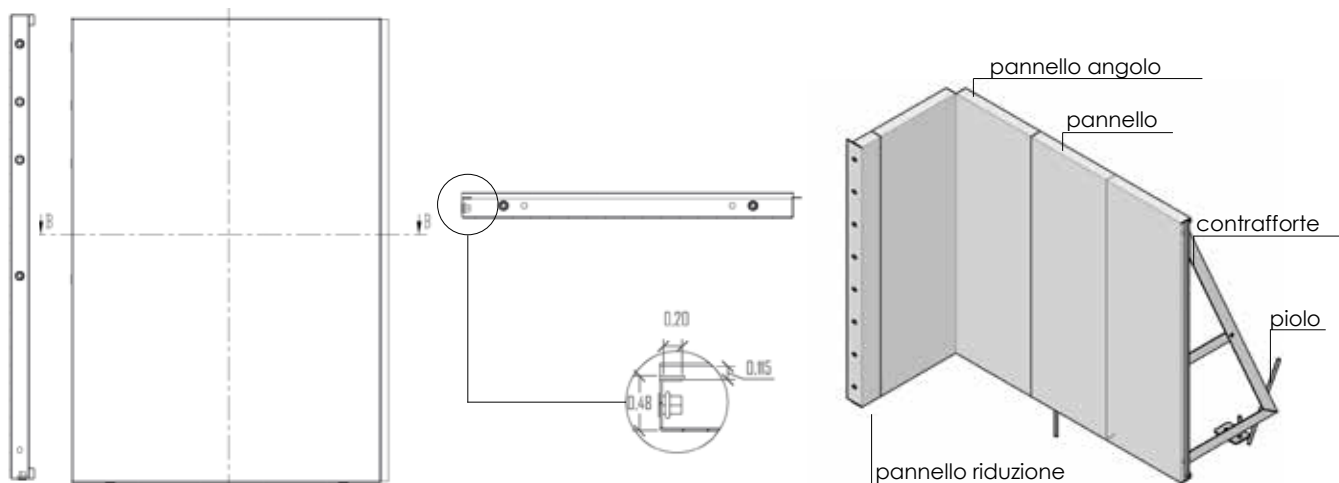

Pannello per skimmer/bocchetta REAL	Altezza 1,20 m	Altezza 1,50 m
	Codice	Codice
Pannello largo da 0 a 1 m per bocchetta REAL o proiettore panel width from 0 to 1 m for return fitting REAL or projector	4020252	4020366
Pannello largo da 0 a 1 m per skimmer REAL panel width from 0 to 1 m for skimmer REAL	4020253	4020367
Pannello largo da 0 a 1 m pretagliato flessibile per bocchetta REAL o proiettore panel width from 0 to 1 m pre-cut flex for return fitting REAL or projector	4020255	4020368
Pannello largo da 0 a 1 m pretagliato flessibile per skimmer REAL panel width from 0 to 1 m pre-cut flex for skimmer REAL	4020256	4020369
Pannello largo da 0 a 1 m curvo per bocchetta REAL o proiettore panel width from 0 to 1 m curved for return fitting REAL or projector	4020258	4020370
Pannello largo da 0 a 1 m curvo per skimmer REAL panel width from 0 to 1 m curved for skimmer REAL	4020259	4020371

Pannello per skimmer/bocchetta	Altezza 1,20 m	Altezza 1,50 m
	Codice	Codice
Pannello largo da 0 a 1 m per skimmer panel width from 0 to 1 m for skimmer	4020236	4020336
Pannello largo da 0 a 1 m per skimmer pretagliato flessibile panel width from 0 to 1 m skimmer pre-cut flex	4020237	4020337
Pannello largo da 0 a 1 m per skimmer curvo panel width from 0 to 1 m for skimmer curved	4020238	4020338
Pannello largo da 0 a 1 m per skimmer LX7 panel width from 0 to 1 m for skimmer LX7	4020239	4020339
Pannello largo da 0 a 1 m per skimmer LX7 pretagliato flessibile panel width from 0 to 1 m for skimmer LX7 pre-cut flex	4020240	4020340
Pannello largo da 0 a 1 m per skimmer LX7 curvo panel width from 0 to 1 m for skimmer LX7 curved	4020241	4020341

Pannello ad angoli e speciali/Corner panel and special	h120	h150
	Codice/code	Codice/code
Pannello ad angolo 50x50 / panel corner 50x50	4020212	4020312
Pannello speciale per raccordo scale vetroresina special panel for connecting fiberglass stairs	4020213	4020313
Profilo di giunzione angoli / profile corners junction	4020214	4020314
Contrafforte + piedino regolazione / buttress + adjustable foot	4020215	4020315
Tirante per piscine fuori terra / above ground pools tie	4020405	4020405
Pioli ancoraggio / anchoring pegs	4020108	4020108
Viti D 12x30 / screws D 12x30	1035831	1035831

BORDO SFIORO TWENTY BASSO TWENTY LOW OVERFLOW EDGE

Codice/ code	Descrizione/description
4020401	Bordo sfioratore basso dritto / low overflow edge straight
4020402	Bordo sfioratore basso tagliato per forma libera / low overflow edge cut for free form
4020403	Bordo sfioratore basso angolo 50x50 / corner 50x50 low overflow edge
4020404	Squadra di sostegno / support bracket
4030101	Giunzione per bordo sfioratore / overflow edge joint
4020111	Kit viti giunzione per bordo sfioratore / screws kit for overflow edge

KIT IN PANNELLI TWENTY - PISCINA CRETA TWENTY PANELS KIT - CRETA POOL



**Mod.
CRETA**

KIT CRETA SERIE 40 COMPLETO DI

Struttura completa di pannelli d'acciaio, relativi rinforzi laterali, zanche di fissaggio e bulloneria a completamento. Rivestimento interno in liner di PVC. Muro filtrante Ikarus già assemblato e pronto al funzionamento, non richiede interventi idraulici; completo di skimmer, bocchette di mandata acqua, filtro, pompa, raccorderia e tubazioni. Quadro elettrico con orologio di programmazione, scala in acciaio inox a 3 gradini antiscivolo.

CRETA KIT 40 SERIES COMPLETE OF

Structure complete with steel panels, side reinforcements, mounting brackets and bolts to complete. Liner in PVC. Filtering wall IKARUS already assembled and ready to operate, requires no plumbing, complete with skimmer, inlets water, filter, pump, pipe for the skimmer, fittings and pipes. Electrical panel with clock programming, stainless steel staircase with three anti-slip steps.

SERIE 40	Dim in m		Kit piscina 1,20 fondo piano	Kit piscina 1,20 fossa tuffi	Kit piscina 1,50 fondo piano	Bordo Bianco	Bordo Rosalind
	A	B	cod	cod	cod	cod	cod
	6	3	4020519	4020525	4020531	1021117	1021517
	7	3	4020520	4020526	4020532	1021118	1021518
	8	4	4020521	4020527	4020533	1021119	1021519
	9	3	4020522	4020528	4020534	1021120	1021520
	9	4	4020523	4020529	4020535	1021121	1021521
	10	4	4020524	4020530	4020536	1021122	1021522

KIT CRETA SERIE 50 COMPLETO DI / CRETA KIT 50 SERIES COMPLETE OF

- Struttura completa di pannelli in acciaio, relativi rinforzi laterali, zanche di fissaggio.
- Bulloneria a completamento.
- Rivestimento interno in membrana di PVC.
- Guida in alluminio per aggancio rivestimento.
- Locale tecnico in vetroresina pronto al funzionamento, filtro a sabbia con valvola a sei vie, elettropompa monofase con prefiltra, tubi di collegamento, valvole a sfera e raccorderia a completamento.
- Kit di tubazioni di collegamento, raccordi e colla.
- Skimmer, in aspirazione alla pompa completo di cestello raccogli impurità, aletta flottante, attacco per il troppo pieno.
- Bocchette di immissione acqua in piscina.
- Quadro elettrico con orologio per programmazione dei tempi di filtrazione della pompa, cavo di collegamento, cavo esterno con spina Schuko.
- Structure complete with steel panels, side reinforcements, fixing brackets.
- Bolts to complete.
- Inner coating in PVC membrane.
- Aluminium guide for hooking coating.
- Technical housing in fiberglass, ready to use, sand filter with six-way valve, single-phase electric pump with pre-filter, connecting pipes, ball valves and fittings to complete.
- Kit of connecting pipes, fittings and glue.
- Suction skimmer complete of basket, fin floating, overflow attack.
- Inlet fittings water in the pool.
- Electrical panel with clock for time programming filtration pump, connecting cable, external cable with Schuko plug.

SERIE 50	Dim in m			Kit piscina 1,20 fondo piano	Kit piscina 1,20 fossa tuffi	Kit piscina 1,50 fondo piano	Bordo Bianco	Bordo Rosalind
	A	B	C	cod	cod	cod	cod	cod
	8	4	-	4020410	4020427	4020444	1021119	1021519
	9	3	-	4020411	4020428	4020445	1021120	1021520
	9	4	-	4020412	4020429	4020446	1021121	1021521
	10	4	-	4020413	4020430	4020447	1021122	1021522
	10	5	-	4020414	4020431	4020448	1021123	1021523
	11	5	-	4020415	4020432	4020449	1021124	1021524
	12	5	-	4020416	4020433	4020450	1021125	1021525
	12	6	-	4020417	4020434	4020451	1021126	1021526
	13	6	-	4020418	4020435	4020452	1021127	1021527
	14	5	-	4020419	4020436	4020453	1021128	1021528
	14	6	-	4020420	4020437	4020454	1021129	1021529
	14	7	-	4020421	4020438	4020455	1021130	1021530
	15	7	-	4020422	4020439	4020456	1021131	1021531
	16	7	-	4020423	4020440	4020457	1021132	1021532
	16	8	-	4020424	4020441	4020458	1021133	1021533
	18	9	-	4020425	4020442	4020459	1021134	1021534
	20	10	-	4020426	4020443	4020460	1021135	1021535

KIT IN PANNELLI TWENTY - PISCINA JAMAICA TWENTY PANELS KIT - JAMAICA POOL



Mod. JAMAICA

KIT JAMAICA SERIE 40 COMPLETO DI

Struttura completa di pannelli d'acciaio, relativi rinforzi laterali, zanche di fissaggio e bulloneria a completamento. Rivestimento interno in liner di PVC. Muro filtrante Ikarus già assemblato e pronto al funzionamento, non richiede interventi idraulici; completo di skimmer, bocchette di mandata acqua, filtro, pompa, raccorderia e tubazioni. Quadro elettrico con orologio di programmazione, scala in acciaio inox a 3 gradini antiscivolo.

JAMAICA KIT SERIES 40 COMPLETE OF

Structure complete with steel panels, side reinforcements, fixing brackets and bolts. Inner lining in PVC. IKARUS filter wall already assembled and ready to operate, it does not require hydraulic interventions; complete with skimmer, water inlet fittings, filter, pump, fittings and pipelines. Electric panel with programming clock, stainless steel staircase with three anti-slip steps.

SERIE 40	Dim in m			Kit piscina 1,20 fondo piano	Kit piscina 1,20 fossa tuffi	Kit piscina 1,50 fondo piano	Bordo Bianco	Bordo Rosalind
	A	B	scala	cod	cod	cod	cod	cod
	6,75	3	200	4020537	4020541	4020545	1021204	1021704
7,75	3	200	4020538	4020542	4020546	1021205	1021705	
8,95	4	250/300	4020539	4020543	4020547	1021206	1021706	
9,95	4	250/300	4020540	4020544	4020548	1021207	1021707	

KIT JAMAICA SERIE 50 COMPLETO DI / KIT COMPLETE OF

- Struttura completa di pannelli in acciaio, relativi rinforzi laterali, zanche di fissaggio.
- Bulloneria a completamento.
- Rivestimento interno in membrana di PVC.
- Guida in alluminio per aggancio rivestimento.
- Locale tecnico in vetroresina pronto al funzionamento, filtro a sabbia con valvola a sei vie, elettropompa monofase con prefiltro, tubi di collegamento, valvole a sfera e raccorderia a completamento.
- Kit di tubazioni di collegamento, raccordi e colla.
- Skimmer, in aspirazione alla pompa completo di cestello raccogli impurità, aletta flottante, attacco per il troppo pieno.
- Bocchette di immissione acqua in piscina.
- Quadro elettrico con orologio per programmazione dei tempi di filtrazione della pompa, cavo di collegamento, cavo esterno con spina Schuko.
- Structure complete with steel panels, side reinforcements, fixing brackets.
- Bolts made to complete the structure.
- Inner lining in PVC membranwe.
- Aluminium guide for securing the covering.
- Ready to use technical housing in fiberglass, sand filter with six-way valve, single-phase electric pump with pre-filter, connecting pipes, ball valves and fittings.
- Kit of connecting pipes, fittings and glue.
- Skimmer, for pump suction complete with basket to collect impurities, floating wing, connection for overflow.
- Water inlet fittings in the swimming pool.
- Electric panel with clock to program the pump filtration, connecting cable, external cable with Schuko plug.

SERIE 50	Dim in m			Kit piscina 1,20 fondo piano	Kit piscina 1,20 fossa tuffi	Kit piscina 1,50 fondo piano	Bordo Bianco	Bordo Rosalind
	A	B	compre- sivo di scala	cod	cod	cod	cod	cod
	6,75	3	200	4020461	4020472	4020483	1021204	1021704
7,75	3	200	4020462	4020473	4020484	1021205	1021705	
9,39	4	250	4020463	4020474	4020485	1021206	1021706	
10,39	4	250	4020464	4020475	4020486	1021207	1021707	
11,25	5	300	4020465	4020476	4020487	1021208	1021708	
11,39	4	250	4020466	4020477	4020488	1021209	1021709	
12,25	5	300	4020467	4020478	4020489	1021210	1021710	
13,25	6	300	4020468	4020479	4020490	1021211	1021711	
14,25	6	300	4020469	4020480	4020491	1021212	1021712	
15,25	6	300	4020470	4020481	4020492	1021213	1021713	
17,25	6	300	4020471	4020482	4020493	1021214	1021714	

KIT IN PANNELLI TWENTY - PISCINA JAKE TWENTY PANELS KIT - JAKE POOL



KIT JAKE SERIE 40 COMPLETO DI / KIT COMPLETE OF

Struttura completa di pannelli d'acciaio, relativi rinforzi laterali, zanche di fissaggio e bulloneria a completamento. Rivestimento interno in liner di PVC. Muro filtrante Ikarus già assemblato e pronto al funzionamento, non richiede interventi idraulici; completo di skimmer, bocchette di mandata acqua, filtro, pompa, raccorderia e tubazioni. Quadro elettrico con orologio di programmazione, scala in acciaio inox a 3 gradini antiscivolo.

JAKE KIT SERIES 40 COMPLETE OF

Structure complete with steel panels, side reinforcements, mounting brackets and bolts to complete. Liner in PVC. Filtering wall IKARUS already assembled and ready to operate, requires no plumbing, complete with skimmer, inlets water, filter, pump, pipe for the skimmer, fittings and pipes. Electrical panel with clock programming, stainless steel staircase with three anti-slip steps.

SERIE 40	Dim in m			Kit piscina	Kit piscina	Kit piscina	Bordo Bianco	Bordo Rosalind
	A	B	C	1,20 fondo piano	1,20 fossa tuffi	1,50 fondo piano		
				cod	cod	cod	cod	cod
	6,45	3,5	3	4020549	4020554	4020559	1021155	1021562
	7,5	4	3	4020550	4020555	4020560	1021163	1021555
	8,5	4	3	4020551	4020556	4020561	1021156	1021563
	9,5	4	3	4020552	4020557	4020562	1021157	1021564
	10,5	5	4	4020553	4020558	4020563	1021158	1021565

KIT JAKE SERIE 50 COMPLETO DI / JAKE KIT SERIES 40 COMPLETE OF

- Struttura completa di pannelli in acciaio, relativi rinforzi laterali, zanche di fissaggio.
- Bulloneria a completamento.
- Rivestimento interno in membrana di PVC.
- Guida in alluminio per aggancio rivestimento.
- Locale tecnico in vetroresina pronto al funzionamento, filtro a sabbia con valvola a sei vie, elettropompa monofase con prefiltro, tubi di collegamento, valvole a sfera e raccorderia a completamento.
- Kit di tubazioni di collegamento, raccordi e colla.
- Skimmer, in aspirazione alla pompa completo di cestello raccogli impurità, aletta flottante, attacco per il troppo pieno.
- Bocchette di immissione acqua in piscina.
- Quadro elettrico con orologio per programmazione dei tempi di filtrazione della pompa, cavo di collegamento, cavo esterno con spina Schuko.
- Complete structure with steel panels, side reinforcements, mounting brackets.
- Bolts to completion.
- Inner coating in PVC membrane.
- Aluminium guide for hooking coating.
- Technical housing in fiberglass, sand filter with six-way valve, single-phase electric pump with pre-filter, connecting pipes, ball valves and fittings to completion.
- Kit of connecting pipes, fittings and glue.
- Suction skimmer complete of basket, fin floating, overflow attack.
- Inlet fittings water in the pool.
- Electrical panel with clock for time programming filtration pump, connecting cable, external cable with Schuko plug.

SERIE 50	Dim in m			Kit piscina	Kit piscina	Kit piscina	Bordo Bianco	Bordo Rosalind
	A	B	C	1,20 fondo piano	1,20 fossa tuffi	1,50 fondo piano		
				cod	cod	cod	cod	cod
	6,25	3,5	3	4020494	4020503	4020511	1021155	1021562
	8,25	4	3	4020495	4020504	4020512	1021156	1021563
	9,5	4	3	4020496	4020505	4020513	1021157	1021564
	10,5	5	4	4020497	4020506	4020514	1021158	1021565
	12	7	5	4020498	4020507	4020515	1021159	1021566
	13	7	5	4020499	4020508	4020516	1021160	1021567
	16	9	7	4020501	4020509	4020517	1021161	1021568

GARDEN



Piscina in vetroresina ideale per piccoli spazi o ambienti interni.

Viene fornita completa di locale tecnico MAC 6 con:

- 1 pompa di filtrazione 0,37 kW monofase
- 1 filtro a sabbia
- 1 quadro di comando con pianificazione delle fasce orarie di filtrazione
- 1 skimmer, 2 bocchette di immissione, 1 faro led bianco.
- Kit nuoto contro corrente per la VERSIONE PRESTIGE

Fiberglass pool ideal for small spaces or indoors. It is supplied complete with technical housing MAC 6 with:

- 1 filtration pump 0,37 kW mono-phase
- 1 sand filter
- 1 control panel with planning filtration slots
- 1 skimmer, 2 return fitting, 1 led white projector
- swimming against current KIT for PRESTIGE VERSION



illuminazione led
led lighting



nuoto controcorrente
(ver. PRESTIGE)
counter-current swimming
(PRESTIGE ver.)

DIMENSIONI / DIMENSIONS:

- Lunghezza interna: 4,66 m
- Larghezza interna: 2,10 m
- Lunghezza esterna: 5,04 m
- Larghezza esterna: 2,40 m
- Altezza: 1,39 m
- Internal length: 4,66 m
- Internal width: 2,10 m
- External length: 5,04 m
- External width: 2,40 m
- Height: 1,39 m

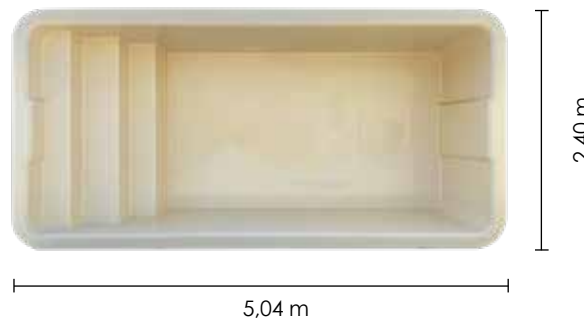

COLORI / COLOURS



Grigio
Grey



Sabbia
Sand



Bianco
White

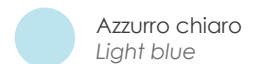

Azzurro chiaro
Light blue

Codice / code	Descrizione / description
8200141	Garden - non accessoriata / Garden - not equipped
8200142	Garden standard (loc. tecnico completo, skimmer, bocchette, faro)
8200143	Garden prestige (completa) / Garden prestige (full optional)
OPZIONI / OPTIONS	
8200125	Kit bordi Espace piatto colore sabbia / Espace flat edges kit sand colour
8200126	Kit bordi Espace piatto colore grigio / Espace flat edges kit grey colour
8200145	Copertura isoterica a bolle / Bubble cover
8200146	Copertura invernale con occhielli perimetrali e corda elastica / Winter cover with perimeter eyelets and elastic cord

LIBERTY SPA



La Liberty SPA si adatta perfettamente a piccoli spazi. Le sue dimensioni compatte facilitano la sua integrazione e installazione all'esterno come all'interno, pur mantenendo i vantaggi di una piscina tradizionale. La Liberty SPA è un concentrato di tecnologia, equipaggiata per il vostro benessere con:

- Nuoto contro corrente
- 2 sedute idromassaggio
- 2 chaise longue idromassaggio
- Sistema automatico di riscaldamento
- dimensioni nominali: 2,28 x 4,94 x 1,34 m

Liberty SPA perfectly adapts to small spaces. Its compact dimensions facilitate its integration and installation outside as inside, while maintaining the advantages of a traditional swimming pool. Liberty SPA is a combination of technology, equipped for your well-being with:

- Counter-current swimming
- 2 hydromassage seats
- 2 hydromassage chaise longue
- Automated heating system
- Nominal size: 2,28 x 4,94 x 1,34 m



sedute
seats



lettino
lounger

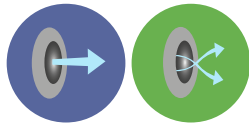

getti d'acqua
water jets



getti d'aria
air jets



nuoto controcorrente
counter-current swimming



illuminazione led
led lighting



Le immagini hanno puro scopo illustrativo
The images have illustration purpose only

Codice/ Code	Descrizione/Descrizione
8200151	Liberty SPA prestige - completa (vd. tabella equipaggiamento) / Full optional (see equipment table)
OPZIONI / options	
8200253	Pannellatura perimetrale / Perimeter paneling
8200193	Copertura rigida SPA Liberty / Hard cover SPA Liberty

EQUIPAGGIAMENTO / EQUIPMENT	
IDROMASSAGGIO-NUOTO CONTROCORRENTE / HYDROMASSAGE COUNTER-CURRENT SWIMMING	
2 Sedute idromassaggio / 2 hydromassage seats 2 Lettini massaggio aria / 2 air massage loungers	
2 pompe idromassaggio 2 cv 2 hydromassage pumps 2 cv	
1 pompa NCC 3 cv, 40 m³/h 1 counter-current pump 3 cv, 40 m³/h	
1 blower 0,9 kW massaggio aria 1 blower 0,9 kW air massage	
FILTRAZIONE / FILTRATION	
1 skimmer, 2 bocchette / 1 skimmer, 2 return fittings	
1 locale tecnico / 1 technical housing	
1 pompa di filtrazione / 1 filtration pump	
1 filtro a cartuccia / 1 cartridge filter	
1 quadro di comando con pianificazione delle fasce orarie di filtrazione con riscaldatore elettrico 1 control panel with planning filtration slots with electrical heater	
1 pannello di comando / 1 control panel	
ACCESSORI / ACCESSORIES	
1 proiettore a LED / 1 LED projector	
ASSORBIMENTI / power consumption	
Alimentazione monofase o trifase su richiesta / Single-phase or three-phase power on request	
Filtrazione e Riscaldamento [kW] Filtration and heating	4,1
Idromassaggio / Hydromassage [kW]	6,2
Max [kW]	6,2

COLORI / COLOURS

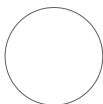

Bianco
White



Copertura rigida SPA Liberty
Hard cover for SPA Liberty
code 8200193



PISCINA INDIPENDENTE MEDITERRANEA INDEPENDENT MEDITERRANEA POOL



MEDITERRANEA è la piscina INDIPENDENTE che:

- grazie alla sua struttura modulare permette un'installazione idonea su ogni tipo di terreno
- è realizzata con un sistema modulare di pannelli di acciaio zincato; ha un rivestimento in PVC presaldato che ne garantisce la durata negli anni ed una perfetta finitura estetica
- è fornita di locale tecnico completo e pre-equipaggiato posizionato nella testata della piscina
- è possibile infatti accessoriarla con kit nuoto controcorrente, sistemi d'illuminazioni LED RGB
- nella fornitura del kit Mediterraneo i bordi sono esclusi

MEDITERRANEA the new INDEPENDENT pool that:

- thanks to its structure allows an easy installation on all types of ground, without structural work
- it's made with a modular galvanized steel panels system and a PVC coating welded in place that guarantees the duration and a perfect aesthetic finish
- it is equipped with a complete and pre-equipped technical room positioned in the head of the pool
- it can be equipped with counter-current swimming kit and LED RGB lighting system
- in the supply of the Mediterranean kit the edges are excluded



INDIPENDENTE
INDEPENDENT



SENZA OPERE EDILI
NO STRUCTURAL WORK



FACILE DA MONTARE
EASY TO INSTALL



ADATTA AD OGNI TERRENO
EASY TO FIX ON EVERY GROUND



PERSONALIZZABILE
CUSTOMIZABLE

KIT FORNITO COMPLETO DI IMPIANTO, ACCESSORI E QUADRO ELETTRICO COMPLETE KIT WITH POOL EQUIPMENT, ACCESSORIES AND ELECTRICAL PANEL



Kit fornito completo d'impianto, accessori e quadro elettrico.

Questa piscina presenta un rivestimento esterno in lamiera verniciata a caldo. È immune a qualsiasi tipo di aggressione esterna: da quelle naturali come insetti, termiti, funghi e altri microrganismi, pioggia, grandine, neve e raggi UV. Il bacino, grazie al rivestimento in PVC presaldato è immune agli acidi diluiti e soluzioni saline o clorate. Non ha bisogno di manutenzione nel tempo.

Complete Kit with pool equipment, accessories and electrical panel.

This pool has an external coating in hot-painted sheet. It's absolutely immune to any type of external aggression: from natural ones such as insects, termites, fungi and other microorganisms, rain, hail, snow and UV rays. The basin, thanks to the pre-welded PVC coating, is immune to diluted acids and saline or chlorinated solutions. It does not need maintenance over time.

COLORI LINER / LINERS COLOURS



COLORI PANNELLI LATERALI / SIDE PANELS COLOURS

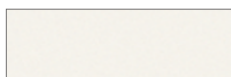

Bianco 9010 - KIT STANDARD
White - STANDARD KIT

PROIETTORE PIATTO / FLAT PROJECTOR

su richiesta
on request



Da avvitare su bocchetta. Corpo proiettore realizzato in policarbonato ed ABS con elevata resistenza a shock, calore ed aggressioni chimiche dei prodotti per il trattamento dell'acqua.

To be screwed on a return fitting. Projector-body made of polycarbonate and ABS with high resistance to shock, heat and chemical attack of water treatment products.



Cod. 1070229



Cod. 1070227



Cod. 1070228



Cod. 1070226



Cod. 1070211

SCALE / LADDERS

su richiesta
on request



Cod. 1025100 - scala Ponte doppia
Cod. 1025100 - Double ladder

Fabbricate in tubo d'acciaio inossidabile 304 - diametro Ø 43 mm.
Made with tube Ø 43 mm in stainless steel 304.

DIMENSIONI DISPONIBILI / AVAILABLE DIMENSIONS



Dimensioni interne Internal dimensions [m]		Dimensioni esterne External dimensions [m]			Equipaggiamento Equipment			
A	B	A	B	Altezza Height [m]	Faro Lamp [n°]	Filtro a sabbia Sand Filter [mm]	Pompa Pump [hp]	Rivestimento Membrane
3	3	3,60	4,10	1,25	1	Ø 500	0,5	Liner
3	4,5	3,60	5,60	1,25	1	Ø 500	0,5	Liner
3	6	3,60	7,10	1,25	1	Ø 500	0,5	Liner
3	7,5	3,60	8,60	1,25	1	Ø 500	0,5	Liner
3	9	3,60	10,10	1,25	1	Ø 500	0,5	Liner
3	10,50	3,60	11,60	1,25	1	Ø 500	0,5	Liner
4	3	4,60	4,10	1,25	1	Ø 500	0,5	Liner
4	4,5	4,60	5,60	1,25	1	Ø 500	0,5	Liner
4	6	4,60	7,10	1,25	1	Ø 500	0,5	Liner
4	7,5	4,60	8,60	1,25	1	Ø 500	0,5	Liner
4	9	4,60	10,10	1,25	1	Ø 500	0,5	Liner
4	10,50	4,60	11,60	1,25	1	Ø 500	0,5	Liner

Per la quotazione della piscina Mediterranea fare riferimento al listino dedicato
For the Mediterranea quotation please refer to the dedicated price list

KIT PISCINE RONDÒ / RONDÒ SWIMMING POOLS KIT

Le piscine interrate Rondò sono composte da una struttura robusta e resistente con parete in acciaio zincato, rivestita di poliestere sull'esterno e lacca protettiva all'interno, con trattamento anti corrosione. Grazie ad un'estrema semplicità di installazione, è possibile realizzare una piscina interrata senza la necessità di ricorrere a personale specializzato. I componenti della struttura sono collegati tra loro con profili prodotti con speciali materiali, che conferiscono una particolare robustezza e rigidità. Il rivestimento è in liner di PVC, sottoposto a trattamento anti UV e anti-alghe.

Rondò ground pools are made of a sturdy and durable steel, coated with polyester on the outside and inside protective lacquer, with corrosion resistant treatment. Thanks to the extreme simplicity of installation, it is possible to realize a inground pool without the need to resort to specialized personnel. The components of the structure are connected together with profiles, produced with special materials, which give a particular strength and stiffness. PVC liner, treated anti UV and algae.

IL KIT RONDÒ' COMPRENDE

- Struttura in acciaio trattato anti corrosione, con profili per il montaggio
- Rivestimento interno in liner di PVC trattato anti UV e anti-alghe, colore azzurro o sabbia (spessore 0,6mm)
- Gruppo di filtrazione composto da filtro a sabbia (sabbia inclusa) con valvola selettiva 6 vie e pompa con prefiltro
- Skimmer e bocchetta di mandata per il collegamento al sistema di filtrazione
- Kit di raccordi di collegamento impianto
- Scaletta in acciaio inox
- Kit di pulizia composto da retino da superficie, spazzola da parete, aspirafondo, tubo galleggiante, manico telescopico, termometro e test kit cloro

RONDO' KIT INCLUDES

- Steel structure treated against corrosion, profiles for mounting
- Liner in line of PVC treated UV and algae, color sky blue and sand (thickness 0,6mm)
- Filtration group composed of the sand filter (sand inclusa) with selector valve streets and pump with prefilter
- Skimmer, the air blower and cockpit the bottom for connection to the filtration system
- Kit of connection fittings plant
- Ladder stainless steel
- Cleaning Kit consists of screen surface, brush wall, aspirafondo, float tube, telescopic handle, thermometer and chlorine test kit



Struttura in acciaio

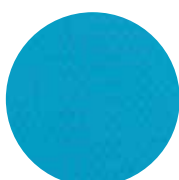

Liner in PVC



Gruppo di filtrazione



Skimmer



Kit di pulizia

ACCESSORI OPZIONALI

- Locale tecnico interrato Big Mac per gruppo filtrazione
- Robot pulitore automatico per la pulizia del fondo e delle pareti

OPTIONAL ACCESSORIES

- Big Mac technical housing for filter and pump
- Robot automatic cleaner for cleaning the swimming pool walls and floor



Big Mac



Robot Falcon

KIT RONDÒ OTTO / RONDÒ EIGHT KIT

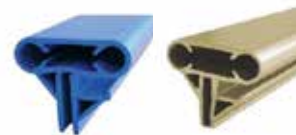
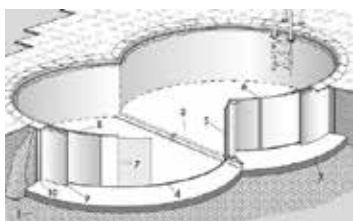

con aggancio facilitato
with easy hooking

Modello/model	Dimensioni/dimensions [m]		Altezza / height [m]	PVC LINER 0,6 mm AZZURRO/ LIGHT BLUE	PVC LINER 0,6 mm SABBIA/ SAND
	Azzurro/light blue	Sabbia/sand		Codice/Code	Codice/Code
Kit Rondò otto 625	6,25x3,60	6,25x3,60	1,20	7200173	7200469
Kit Rondò otto 725	7,25x4,60	7,25x4,60	1,20	7200174	7200470
Kit Rondò otto 855	8,55x5,00	8,55x5,00	1,20	7200175	7200471
Kit Rondò otto 725	7,25x4,60	7,25x4,60	1,50	7200179	7200496
Kit Rondò otto 855	8,55x5,00	8,55x5,00	1,50	7200180	7200497

KIT RONDÒ TONDA / RONDÒ CIRCULAR KIT

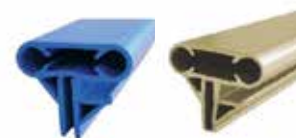
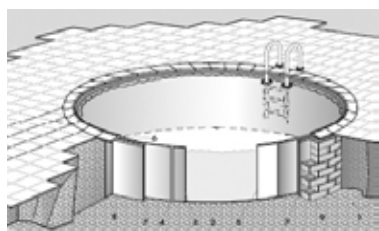
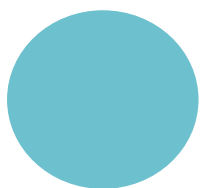

con aggancio facilitato
with easy hooking

Modello/model	Dimensioni/dimensions [m]		Altezza/ height [m]	PVC LINER 0,6 mm AZZURRO/ LIGHT BLUE	PVC LINER 0,6 mm SABBIA/ SAND
	Azzurro/light blue	Sabbia/sand		Codice/Code	Codice/Code
Kit Rondò tonda 400	ø4,20	ø4,16	1,20	7200120	7200251
Kit Rondò tonda 500	ø5,00	ø5,00	1,20	7200145	7200252
Kit Rondò tonda 600	ø6,00	ø5,00	1,20	7200146	7200253
Kit Rondò tonda 700	ø7,00	ø7,00	1,20	7200147	7200254
Kit Rondò tonda 800	ø8,00	ø8,00	1,20	7200148	7200255
Kit Rondò tonda 600	ø6,00	ø6,00	1,50	7200153	7200256
Kit Rondò tonda 700	ø7,00	ø7,00	1,50	7200154	7200257

KIT RONDÒ OVALE / RONDÒ OVAL KIT

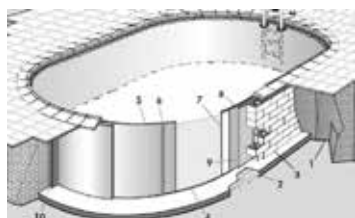

con aggancio facilitato
with easy hooking

Modello/model	Dimensioni/dimensions [m]		Altezza/ height [m]	PVC LINER 0,6 mm AZZURRO/ LIGHT BLUE	PVC LINER 0,6 mm SABBIA/ SAND
	Azzurro/light blue	Sabbia/sand		Codice/Code	Codice/Code
Kit Rondò ovale 525	5,25x3,20	5,25x3,20	1,20	7200158	7200458
Kit Rondò ovale 600	6,00x3,20	6,00x3,20	1,20	7200159	7200459
Kit Rondò ovale 700	7,00x3,50	7,00x3,60	1,20	7200160	7200460
Kit Rondò ovale 800	8,00x4,20	8,00x4,16	1,20	7200161	7200461
Kit Rondò ovale 1000	10,00x4,16	10,00x4,16	1,20	7200163	7200462
Kit Rondò ovale 1100	11,00x5,00	11,00x5,00	1,20	7200164	7200463
Kit Rondò ovale 600	6,00x3,20	6,00x3,20	1,50	7200166	7200464
Kit Rondò ovale 700	7,00x3,50	7,00x3,60	1,50	7200167	7200465
Kit Rondò ovale 800	8,00x4,20	8,00x4,16	1,50	7200168	7200466
Kit Rondò ovale 1000	10,00x4,16	10,00x4,16	1,50	7200170	7200467
Kit Rondò ovale 1100	11,00x5,00	11,00x5,00	1,50	7200171	7200468

**IL MONTAGGIO DELLA PISCINA
THE POOL ASSEMBLY**

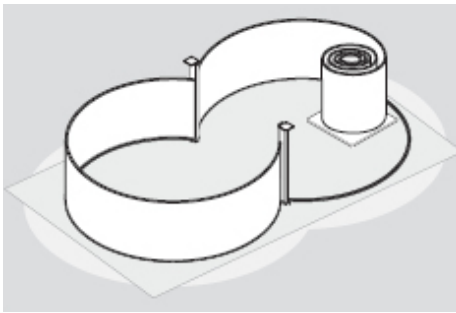

Il montaggio della piscina è semplice e può essere riassunto nei seguenti passaggi:

- Tracciamento del perimetro della vasca
- Alloggiamento per l'ossatura portante
- Assemblaggio delle travi e dei supporti
- Installazione dell'ossatura portante
- Posa del telo di sottofondo
- Posa del profilo di base
- Montaggio della lamiera
- Congiunzione delle estremità della lamiera
- Posa del rivestimento (liner)
- Posa del corrimano
- Riempimento della vasca
- Riempimento della parete

The mounting of the pool is simple and can be summarized in the following steps:

- Trace the perimeter of the tank
- Housing for the backbone
- Assembly of the beams and supports
- Installation of the supporting framework
- Laying of the cloth background
- Installation of basic profile
- Installation of sheet metal
- Conjunction of the ends of the sheet
- Laying of the coating (liner)
- Installation of handrails
- Filling the tank
- Filling the wall

La piscina ovale deve inoltre essere montata su una soletta realizzata in cemento armato, con spessore di circa 15 cm. Ai lati della piscina, lungo le pareti dritte, deve essere realizzato un muretto di sostegno, che garantisca un efficace supporto alla resistenza della struttura contro la forza di spinta dell'acqua.

The oval pool must also be mounted on a slab made of reinforced concrete, with a thickness of about 15 cm. At the sides of the swimming pool, along the straight walls, must be made of a wall support, which ensures an effective support to the resistance of the structure against the thrust force of the water.

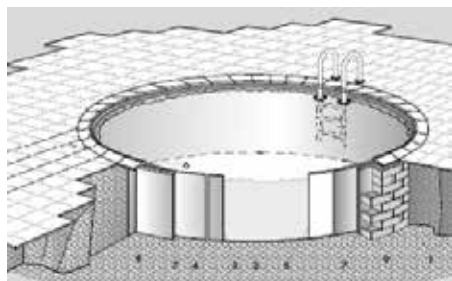
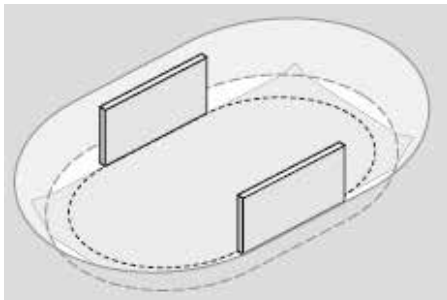

Rondò Rotonda

1. Terreno
2. Guida inferiore
3. Lamiera
4. Profilo d'aggancio
5. Liner
6. Corrimano
7. Isolamento
8. Calcestruzzo
9. Opera muraria

Rondò circular

1. Ground
2. Lower guide
3. Sheet
4. Hocking profile
5. Liner
6. Handrail
7. Insulation
8. Concrete
9. Masonry

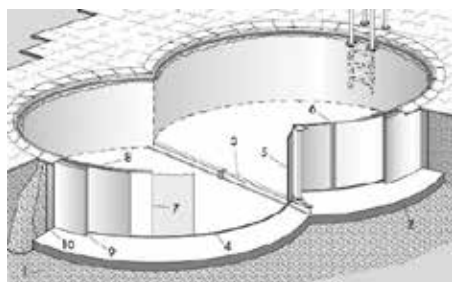

Rondò Otto

1. Terreno
2. Soletta (armata)
3. Ossatura portante
4. Guida inferiore
5. Lamiera
6. Profilo d'aggancio
7. Liner
8. Corrimano
9. Isolante
10. Calcestruzzo

Rondò eight

1. Ground
2. Slab (armed)
3. Backbone
4. Lower guide
5. Sheet
6. Hocking profile
7. Liner
8. Handrail
9. Insulation
10. Concrete

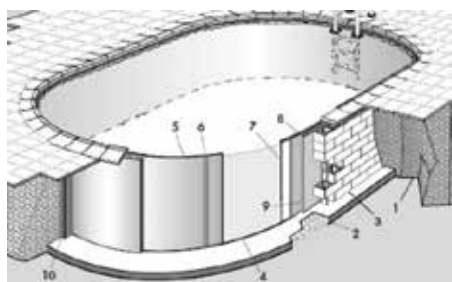

Rondò Ovale

1. Terreno
2. Soletta (armata)
3. Muretto (armato)
4. Guida inferiore
5. Lamiera
6. Profilo d'aggancio
7. Liner
8. Corrimano
9. Isolamento
10. Calcestruzzo

Rondò oval

1. Ground
2. Slab (armed)
3. Wall (concrete)
4. Lower guide
5. Sheet
6. Hocking profile
7. Liner
8. Handrail
9. Insulation
10. Concrete

PISCINE RONDÒ - LINER DI RICAMBIO*
RONDÒ SWIMMING POOLS - REPLACEMENTS LINER*

PISCINA RONDÒ OTTO / EIGHT ROUND POOL
 Liner di cambio / *Liner replacements*

Misure/Dimensions	Codice azzurro/code light blue	Codice sabbia/code sable
Rondò otto 625 / H. 120 cm	7200400	7200500
Rondò otto 725 / H. 120 cm	7200418	7200501
Rondò otto 855 / H. 120 cm	7200420	7200474
Rondò otto 725 / H. 150 cm	7200422	7200475
Rondò otto 855 / H. 150 cm	7200424	7200476

PISCINA RONDÒ TONDA / EIGHT ROUND POOL
 Liner di cambio / *Liner replacements*

Misure/Dimensions	Codice azzurro/code light blue	Codice sabbia/code sable
Rondò tonda 350 / H. 120 cm	7200401	7200477
Rondò tonda 400 / H. 120 cm	7200403	7200478
Rondò tonda 500 / H. 120 cm	7200405	7200479
Rondò tonda 600 / H. 120 cm	7200407	7200480
Rondò tonda 700 / H. 120 cm	7200409	7200481
Rondò tonda 800 / H. 120 cm	7200411	7200482
Rondò tonda 600 / H. 150 cm	7200413	7200483
Rondò tonda 700 / H. 150 cm	7200415	7200484

PISCINA RONDÒ OVALE / EIGHT OVAL POOL
 Liner di cambio / *Liner replacements*

Misure/Dimensions	Codice azzurro/code light blue	Codice sabbia/code sand
Rondò ovale 525 / H. 120 cm	7200426	7200485
Rondò ovale 600 / H. 120 cm	7200428	7200486
Rondò ovale 700 / H. 120 cm	7200430	7200487
Rondò ovale 800 / H. 120 cm	7200432	7200488
Rondò ovale 1000 / H. 120 cm	7200434	7200489
Rondò ovale 1100 / H. 120 cm	7200436	7200490
Rondò ovale 600 / H. 150 cm	7200438	7200491
Rondò ovale 700 / H. 150 cm	7200440	7200492
Rondò ovale 800 / H. 150 cm	7200442	7200493
Rondò ovale 1000 / H. 150 cm	7200444	7200494
Rondò ovale 1100 / H. 150 cm	7200446	7200495

* Liner di ricambio esclusivamente per piscine Rondò acquistate dal 2018.
Per modelli precedenti richiedere codici e prezzi.

* Replacement liners exclusively for Rondò pools purchased from 2018.
For previous models request codes and prices.

ONDA NEW



- Struttura in legno nordico
- Spessore della parete 4,5 cm
- Larghezza del bordo 29,5 cm
- Pretrattamento del legno in autoclave classe IV, assicura una protezione a lunga durata contro i parassiti e le intemperie

- Nordic wood structure
- Wall thickness 4,5 cm
- Width of edge 29.5 cm
- Pretreatment of wood in an autoclave class IV, ensures long-lasting protection against pests and weather

INCLUSO NEL KIT

- Liner 60/100 azzurro o sabbia, trattato anti UV
- Tappetino di fondo in feltro di sicurezza anti-batteri
- Gruppo monoblocco con filtro a sabbia e pompa
- Scala esterna in legno
- Scala per accesso interno in acciaio
- Kit di manutenzione (scopa aspirafango, retino da superficie, manico telescopico, tubo galleggiante, trousse analisi acqua)

INCLUDED IN KIT

- Blue or sand liner thickness 60/100, UV resistant
- Bottom pad with felt
- Sand filter system with pump
- External wood staircase
- Scale for internal access
- Maintenance Kit (vacuum head, surface net, telescopic handle, floating hose, kit water analysis)

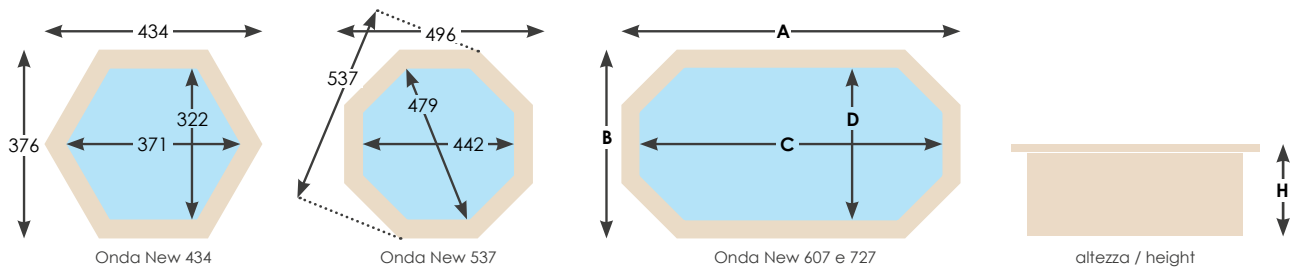

Codice con liner azzurro / Code with light blue liner	Codice con liner sabbia / Code with sand liner	Modello / model	Dim. esterne / Ext. dimensions A x B x H [cm]	Dim. Interne / Int. dimensions C x D x Hint [cm]	Profondità acqua / Depth water [m]	Volume acqua / Water volume [m3]
8030030	8030018	Onda New 434 / Onda New pool 434	434 x 376 x 116	371 x 322 x 113	1,00	8,95
8030031	8030017	Onda New 537 / Onda New pool 537	537 x 496 x 118	479 x 442 x 113	1,00	16,21
8030032	8030019	Onda New 607 / Onda New pool 607	607 x 396 x 131	553 x 342 x 126	1,13	19,33
8030033	8030020	Onda New 727 / Onda New pool 727	727 x 396 x 138	673 x 342 x 133	1,20	25,45

ONDA NEW - MODELLI AUTOPORTANTI / SELF-SUPPORTING MODELS

Piscine Onda New con sistema per installazione diretta su terreno stabilizzato senza bisogno di realizzazioni di basamenti cementizi in opera. Altezza kit autoportante 12 cm

Onda New Swimming Pool with system for direct installation on stabilized ground without the need for concrete basement installations. Self-supporting kit height 12 cm.

Codice con liner azzurro / Code with light blue liner	Codice con liner sabbia / Code with sand liner	Modello / model	Dim. esterne / Ext. dimensions A x B x H [cm]	Dim. Interne / Int. dimensions C x D x Hint [cm]	Profondità acqua / Depth water [m]	Volume acqua / Water volume [m3]
8030120	8030121	Onda Autoportante 607 / Self-supporting Onda 607	607 x 396 x 131	553 x 342 x 126	1,13	19,33
8030122	8030123	Onda Autoportante 727 / Self-supporting Onda 727	727 x 396 x 138	673 x 342 x 133	1,20	25,45

NIAGARA E LINEA RETTANGOLARI



- Struttura in legno nordico
- Spessore della parete 4,5 cm
- Pretrattamento del legno in autoclave classe IV, assicura una protezione a lunga durata contro i parassiti e le intemperie

INCLUSO NEL KIT

- Liner 60/100 azzurro o sabbia, trattato anti UV
- Tappetino di fondo in feltro di sicurezza anti-batteri
- Gruppo monoblocco con filtro a sabbia e pompa
- Scala esterna in legno
- Scala per accesso interno in acciaio
- Kit di manutenzione (scopa aspirafango, retino da superficie, manico telescopico, tubo galleggiante, trousse analisi acqua)

- Nordic wood structure
- Wall thickness 4,5 cm
- Pretreatment of wood in an autoclave class IV, ensures long-lasting protection against pests and weather

INCLUDED IN KIT

- Blue or sand liner thickness 60/100, UV resistant
- Bottom pad with felt
- Sand filter system with pump
- External wood staircase
- Scale for internal access
- Maintenance Kit (vacuum head, surface net, telescopic handle, floating hose, kit water analysis)

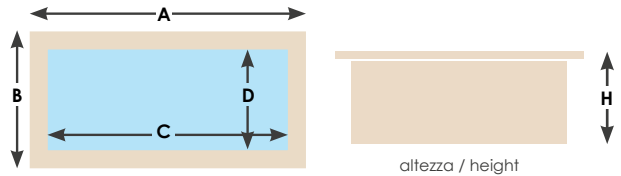

Codice con liner azzurro / Code with light blue liner	Codice con liner sabbia / Code with sand liner	Modello NIAGARA / model NIAGARA	Dim. esterne / Ext. dimensions A x B x H [cm]	Dim. interne / Int. dimensions C x D x Hint [cm]	Profondità acqua / Depth water [m]	Volume acqua / Water volume [m3]
8030037	8030021	Niagara rettangolare 600 / Niagara pool rectangular 600	600 x 419 x 131	546 x 365 x 126	1,13	22,51
8030038	8030022	Niagara rettangolare 834 / Niagara pool rectangular 834	834 x 492 x 138	780 x 438 x 133	1,20	40,99

Codice / Code	Modello LINEA / model LINEA	Dim. esterne / Ext. dimensions A x B [cm]	altezza esterna ext. height H [cm]	dim.interne int. dimensions C x D [cm]	Volume acqua / Water volume [m3]	Superficie swimming area [m2]
8040103	Piscina Linea rettangolare 800x500 Rectangular pool Linea 800x500	800 x 500	140	750 x 450	42,2	33,80
8040101	Piscina Linea rettangolare 1100x500 Rectangular pool Linea 1100x500	1100 x 500	140	1050 x 450	66,2	47,30
8040102	Piscina Linea rettangolare 1550x350 Rectangular pool Linea 1550x350	1550 x 350	155	1500 x 300	63	45,00

NIAGARA - MODELLI AUTOPORTANTI / SELF-SUPPORTING MODELS

Piscine NIAGARA con sistema per installazione diretta su terreno stabilizzato senza bisogno di realizzazioni di basamenti cementizi in opera. Altezza kit autoportante 12 cm

NIAGARA Swimming Pool with system for direct installation on stabilized ground without the need for concrete basement installations. Self-supporting kit height 12 cm.

Codice con liner azzurro / Code with light blue liner	Codice con liner sabbia / Code with sand liner	Modello NIAGARA / model NIAGARA	Dim. esterne / Ext. dimensions A x B x H [cm]	Dim. interne / Int. dimensions C x D x Hint [cm]	Profondità acqua / Depth water [m]	Volume acqua / Water volume [m3]
8030124	8030125	Niagara autoportante 600 / Self supporting Niagara 600	600 x 419 x 131	546 x 365 x 126	1,13	22,51
8030126	8030127	Niagara autoportante 834 / Self supporting Niagara 834	834 x 492 x 138	780 x 438 x 133	1,20	40,99

ACCESSORI ONDA NEW - NIAGARA / ACCESSORIES ONDA NEW - NIAGARA

**COPERTURA SOLARE**

Copertura solare in polietilene con alveoli ad effetto termico per mantenere la temperatura dell'acqua ed evitare l'evaporazione, peso di circa 165 g/m². Protegge dall'inquinamento e dalla sporcizia, diminuisce il consumo di prodotti chimici e di trattamento acqua.

COPERTURA INVERNALE

Copertura invernale in poliestere da 90 g/m². Protegge l'acqua dalle sporcizie provenienti dall'esterno. Utilizzo raccomandato per l'inverno come copertura di protezione.

LINER di rivestimento interno, spessore 60/100.

OLIO NATURALE per il rinnovo annuale delle strutture in legno, trattate autoclave. Protegge dalle intemperie, la fissurazione, la torsione e l'essiccamento così come da alghe, muffe e funghi, conferendo una raffinata finitura satinata. 1 litro è sufficiente per circa 26 m² di superficie.

SOLAR COVER

Solar cover made of polyethylene with alveoli for thermal effect to maintain the temperature of the water and prevent evaporation, about 165 g/m². Protects from dirt and pollution, reduces the consumption of chemicals and treatment.

WINTER COVER

Winter cover PS 90 g / m². Protects the water from the dirt from outside. Recommended for winter as a hedge of protection.

LINER thickness 60/100.

NATURAL OIL for the annual renewal of wooden structures, treated autoclave. It protects from bad weather, fixation, twisting and drying as well as algae, mold and mushrooms, giving a fine satin finish. 1 liter is sufficient for about 26 m² of surface.

Codice/code	Descrizione/description
COPERTURA SOLARE / SOLAR COVER	
8020200	Copertura a bolle piscina Onda New 434 / Bubble cover for Onda 434
8020201	Copertura a bolle piscina Onda New 537 / Bubble cover for Onda 537
8020203	Copertura a bolle piscina Onda New 607 / Bubble cover for Onda 607
8020204	Copertura a bolle piscina Onda New 727 / Bubble cover for Onda 727
8020240	Copertura a bolle piscina Niagara 600 / Bubble cover for Niagara 600
8020241	Copertura a bolle piscina Niagara 834 / Bubble cover for Niagara 834
COPERTURA INVERNALE / WINTER COVER	
8020207	Copertura invernale piscina Onda New 434 / Winter cover for Onda 434
8020208	Copertura invernale piscina Onda New 537 / Winter cover for Onda 537
8020209	Copertura invernale piscina Onda New 607 / Winter cover for Onda 607
8020210	Copertura invernale piscina Onda New 727 / Winter cover for Onda 727
8020248	Copertura invernale piscina Niagara 600 / Winter cover for Niagara 600
8020249	Copertura invernale piscina Niagara 834 / Winter cover for Niagara 834
LINER/ LINER	
8020220	Liner azzurro piscina Onda New 434 / Pool liner blue Onda New 434
8020221	Liner azzurro piscina Onda New 537 / Pool liner blue Onda New 537
8020222	Liner azzurro piscina Onda New 607 / Pool liner blue Onda New 607
8020223	Liner azzurro piscina Onda New 727 / Pool liner blue Onda New 727
8020231	Liner azzurro piscina Niagara 600 / Pool liner blue Niagara 600
8020232	Liner azzurro piscina Niagara 834 / Pool liner blue Niagara 834
8020226	Liner sabbia piscina Onda New 434 / Pool liner sand Onda New 434
8020227	Liner sabbia piscina Onda New 537 / Pool liner sand Onda New 537
8020228	Liner sabbia piscina Onda New 607 / Pool liner sand Onda New 607
8020229	Liner sabbia piscina Onda New 727 / Pool liner sand Onda New 727
8020233	Liner sabbia piscina Niagara 600 / Pool liner sand Niagara 600
8020234	Liner sabbia piscina Niagara 834 / Pool liner sand Niagara 834
LOCALE TECNICO IN LEGNO / WOOD TECHNICAL HOUSING	
8020224	Locale tecnico in legno 1,15x0,79x1,16 senza fondo / Wood technical housing without bottom 1,15x0,79x1,16
OLIO NATURALE / NATURAL OIL	
8030099	Olio naturale rinnova piscina in legno - latta da 2,5 lt / Natural oil renovate the wooden pool - tin 2,5 lt

ACCESSORI WEVA ACCESSORIES WEVA



Copertura
Cover

COPERTURA SOLARE

Copertura solare in polietilene con alveoli ad effetto termico per mantenere la temperatura dell'acqua ed evitare l'evaporazione. Protegge dall'inquinamento e dalla sporcizia, diminuisce il consumo di prodotti chimici e di trattamento.

COPERTURA INVERNALE

Copertura invernale in polietilene rinforzato 210 g/m² di colore verde e nero. Protegge l'acqua dalla sporcizia proveniente dall'esterno. Utilizzo raccomandato per l'inverno come copertura di protezione.

LINER

Liner di rivestimento interno, colore azzurro, spessore 50/100 per la gamma Tropica, 75/100 per la gamma Weva

SOLAR COVER

Solar cover made of polyethylene with alveoli for thermal effect to maintain the temperature of the water and prevent evaporation. Protects from dirt and pollution, reduces the consumption of chemicals and treatment.

WINTER COVER

Winter cover fabric reinforced polyethylene geomembrane 210 g/m², green and black. Protects the water from the dirt from outside. Recommended for winter as a hedge of protection.

LINER

Blue Liner, thickness 50/100 for the range Tropica, 75/100 range for the Weva.

Codice/code	Descrizione/description
8040012	Copertura a bolle piscina Weva 640 / Bubble cover for Weva 640
8040013	Copertura a bolle piscina Weva 840 / Bubble cover for Weva 840
8030075	Copertura a bolle piscina Weva 8x4 / Bubble cover for Weva 8x4
COPERTURA INVERNALE / WINTER COVER	
8040017	Copertura invernale piscina Weva 640 / Winter cover for Weva 640
8040018	Copertura invernale piscina Weva 840 / Winter cover for Weva 840
8030076	Copertura invernale piscina Weva 8x4 / Winter cover for Weva 8x4
8040019	Copertura invernale piscina Weva 10x5 - ganci di fissaggio in inox / Winter cover pool Weva 10x5 - stainless steel hooks
LINER/ LINER	
8040020	Liner piscina Tropica 414 - spessore 50/100 / Liner pool Tropica 414 - thick 50/100
8040021	Liner piscina Tropica 505 - spessore 50/100 / Liner pool Tropica 505 - thick 50/100
8040042	Liner piscina Weva 640 - spessore 75/100 / Liner pool Weva 640 - thick 75/100
8040034	Liner piscina Weva 840 - spessore 75/100 / Liner pool Weva 840 - thick 75/100
8030074	Liner piscina Weva 8x4 - spessore 75/100 / Liner pool Weva 8x4 - thick 75/100
8040024	Liner piscina Weva 10x5- spessore 75/100 / Liner pool Weva 10x5 - thick 75/100
8040032	Liner piscina Weva 12x4 - spessore 75/100 / Liner pool Weva 12x4 - thick 75/100
SKIMMER - BOCCHETTA / SKIMMER - RETURN FITTING	
8040040	Skimmer bocca standard per piscina Tropica e Weva / Skimmer standard mouth Weva and Tropica
8040041	Bocchetta per piscina Tropica e Weva / Return fitting Weva and Tropica

BLUE STAR FAMILY 100-125



Piscine fuori terra con struttura portante in acciaio galvanizzato. Complete di sistema di filtrazione e pulizia.

Disponibili in due profondità:

h 100 cm

h 125 cm

INCLUSO NEL KIT

- Telo in tessuto bispalmato PVC trattato antimuffa, anticloro e stabilizzato UV + montanti tubolari in acciaio
- Skimmer + bocchetta di immissione
- Filtro a cartuccia o gruppo filtrante HAVANA
- Kit di raccordi e tubazioni
- Kit di pulizia composto da un tubo galleggiante, un aspirafango, un manico telescopico 1,20x2,40
- Scala in acciaio
- Kit di mantenimento: Clorolong da 1 kg e Crystalclear da 1 lt

Above ground swimming pool with frame in galvanized steel.

Complete of filtration system and cleaning.

Available in two depths:

H 100 cm

H 125 cm

INCLUDED IN KIT

- Pool in fabric coated on both sides PVC mildewresistant, anti-chlorine and UV stabilized + posts
- Skimmer + nozzle inlet
- Cartridge filter or filter+pump HAVANA
- Kit of fittings and pipes
- Cleaning kit consists of a float tube, a vacuum point, a telescopic handle 1,20 x2, 40
- Steel ladder
- Maintenance kit: Clorolong 1 kg and Crystalclear 1 lt

Codice/ code	Modello/model	Filtro/filter	Specchio acqua/ inside dimensions	Ingombro a terra/ footprint	Altezza [m]
8051100	Piscina Blue-star Family h 100 - 3,80x2,80	cartuccia	3x2	3,80x2,80	1
8051116	Piscina Blue-star Family h 100 - 4,80x2,80	sabbia	4x2	4,80x2,80	1
8051102	Piscina Blue-star Family h 100 - 4,80x3,80	sabbia	4x3	4,80x3,80	1
8051103	Piscina Blue-star Family h 100 - 5,30x2,80	sabbia	4,5x2	5,30x2,80	1
8051104	Piscina Blue-star Family h 100 - 5,80x2,80	sabbia	5x2	5,80x2,80	1
8051105	Piscina Blue-star Family h 100 - 6,30x3,30	sabbia	5,5x2,5	6,30x3,30	1
8051106	Piscina Blue-star Family h 100 - 5,80x3,80	sabbia	5x3	5,80x3,80	1
8051107	Piscina Blue-star Family h 100 - 6,80x3,80	sabbia	6x3	6,80x3,80	1
8051108	Piscina Blue-star Family h 125 - 3,80x2,80	cartuccia	3x2	3,80x2,80	1,25
8051117	Piscina Blue-star Family h 125 - 4,80x2,80	sabbia	4x2	4,80x2,80	1,25
8051110	Piscina Blue-star Family h 125 - 4,80x3,80	sabbia	4x3	4,80x3,80	1,25
8051111	Piscina Blue-star Family h 125 - 5,30x2,80	sabbia	4,5x2	5,30x2,80	1,25
8051112	Piscina Blue-star Family h 125 - 5,80x2,80	sabbia	5x2	5,80x2,80	1,25
8051113	Piscina Blue-star Family h 125 - 6,30x3,30	sabbia	5,5x2,5	6,30x3,30	1,25
8051114	Piscina Blue-star Family h 125 - 5,80x3,80	sabbia	5x3	5,80x3,80	1,25
8051115	Piscina Blue-star Family h 125 - 6,80x3,80	sabbia	6x3	6,80x3,80	1,25

BLUE STAR LUXE 125-140



Le immagini hanno puro scopo illustrativo
The images have illustration purposes only



Struttura con rinforzo colore standard BIANCO
Frame with reinforcement, standard color WHITE

Piscine fuori terra con struttura portante in acciaio galvanizzato con rinforzo. Complete di sistema di filtrazione e pulizia.

Disponibili in due profondità:

h 125 cm

h 140 cm

INCLUSO NEL KIT

- Telo in tessuto bispalmato PVC trattato antimuffa, anticloro e stabilizzato UV + montanti tubolari in acciaio
- Skimmer + bocchetta di immissione
- Gruppo filtrante HAVANA
- Kit di raccordi e tubazioni
- Kit di pulizia composto da un tubo galleggiante, un aspirafango, un manico telescopico 1,20x2,40
- Scala in acciaio per piscine 1,32 o 1,40 con piattaforma
- Kit di mantenimento: Clorolong da 1 kg e Crystalclear da 1 lt.

Above ground swimming pool with frame in galvanized steel with reinforcement. Complete of filtration system and cleaning.

Available in two depths:

H 125 cm

H 140 cm

INCLUDED IN KIT

- Pool in fabric coated on both sides PVC mildewresistant, Anti-chlorine and UV stabilized + posts
- Skimmer + nozzle inlet
- Filter + pump HAVANA
- Kit of fittings and pipes
- Cleaning kit consists of a float tube, a vacuum point, a telescopic handle 1,20 x2, 40
- Steel ladder 1.32 or 1.40 with platform
- Maintenance kit: Clorolong 1 kg and Crystalclear 1 lt

Codice/code	Modello/model	Filtro/filter	Specchio acqua/ inside dimensions	Ingombro a terra/ footprint	Altezza [m]
8051151	Piscina Blue-star Luxe h 125 - 7,80x3,80	sabbia	7x3	7,80x3,80	1,25
8051152	Piscina Blue-star Luxe h 125 - 7,80x4,80	sabbia	7x4	7,80x4,80	1,25
8051153	Piscina Blue-star Luxe h 125 - 8,80x3,80	sabbia	8x3	8,80x3,80	1,25
8051154	Piscina Blue-star Luxe h 125 - 9,80x3,80	sabbia	9x3	9,80x3,80	1,25
8051155	Piscina Blue-star Luxe h 125 - 9,80x4,80	sabbia	9x4	9,80x4,80	1,25
8051156	Piscina Blue-star Luxe h 140 - 6,80x3,80	sabbia	6x3	6,80x3,80	1,4
8051157	Piscina Blue-star Luxe h 140 - 7,80x3,80	sabbia	7x3	7,80x3,80	1,4
8051159	Piscina Blue-star Luxe h 140 - 8,80x3,80	sabbia	8x3	8,80x3,80	1,4
8051161	Piscina Blue-star Luxe h 140 - 9,80x4,80	sabbia	9x4	9,80x4,80	1,4

COPERTURE PER BLUE STAR / COVERS FOR BLUE STAR

COPERTURA 4 STAGIONI

Telo verde con occhielli e corda elastica protegge la piscina in qualsiasi periodo dell'anno da tutti i tipi di agenti esterni. Cuciture di finitura su tutti e quattro i lati.

COPERTURA SOLARE

Telo azzurro a bolle ad effetto termico, peso 360 m/m², spessore 5 mm.

4 SEASONS COVER

Green sheet with eyelets and elastic cords protects the pool at any time of the year from all types of external agents. Seam finishing on all four sides.

SOLAR COVER

Towel blue bubble to thermal effect, weight 360 m/m², thickness 5 mm.

Codice/code	Modello/model
COPERTURE 4 STAGIONI CON OCCHIELLI E CORDA ELASTICA / COVERS 4 SEASON WITH EYELETS AND ELASTIC CABLE	
8051300	Copertura 4 stagioni 3,60x2,60 / 4 seasons cover
8051301	Copertura 4 stagioni 4,60x2,60 / 4 seasons cover
8051303	Copertura 4 stagioni 4,60x3,60 / 4 seasons cover
8051325	Copertura 4 stagioni 5,10x2,60 / 4 seasons cover
8051302	Copertura 4 stagioni 5,60x2,60 / 4 seasons cover
8051304	Copertura 4 stagioni 6,10x3,10 / 4 seasons cover
8051305	Copertura 4 stagioni 5,60x3,60 / 4 seasons cover
8051309	Copertura 4 stagioni 6,60x3,60 / 4 seasons cover
8051310	Copertura 4 stagioni 7,60x3,60 / 4 seasons cover
8051313	Copertura 4 stagioni 7,60x4,60 / 4 seasons cover
8051311	Copertura 4 stagioni 8,60x3,60 / 4 seasons cover
8051314	Copertura 4 stagioni 8,60x4,60 / 4 seasons cover
8051312	Copertura 4 stagioni 9,60x3,60 / 4 seasons cover
8051315	Copertura 4 stagioni 9,60x4,60 / 4 seasons cover
8051321	Copertura 4 stagioni Ø3,60 / 4 seasons cover
8051322	Copertura 4 stagioni Ø4,10 / 4 seasons cover
8051323	Copertura 4 stagioni Ø4,60 / 4 seasons cover
8051324	Copertura 4 stagioni Ø6,10 / 4 seasons cover
COPERTURA SOLARE 360 gr/m ² SPESSORE 5 MM SOLAR COVER 360 gr/m ² THICKNESS 5 MM	
8051330	Copertura solare 3x2 / solar cover
8051331	Copertura solare 4x2 / solar cover
8051329	Copertura solare 4x3 / solar cover
8051332	Copertura solare 5,50x2 / solar cover
8051351	Copertura solare 5x2 / solar cover
8051338	Copertura solare 5x3 m / solar cover
8051354	Copertura solare 5,50x2,50 / solar cover
8051339	Copertura solare 6x3 / solar cover
8051340	Copertura solare 7x3 / solar cover
8051343	Copertura solare 7x4 / solar cover
8051341	Copertura solare 8x3 / solar cover
8051342	Copertura solare 9x3 / solar cover
8051345	Copertura solare 9x4 / solar cover

WHITE POOL



KIT PISCINA IN ACCIAIO :

- Struttura bianca in acciaio zincato, prelacato e verniciato, spessore 40/100.
- Skimmer + bocchetta di immissione.
- Monoblocco filtrante Mexico con Aqualoon (sfere filtranti). Completo di raccorderia di collegamento.
- Liner azzurro spessore 40/100, tinta unita, trattato anti UV, anti-muffa e antibatterici.
- Scala con piattaforma di sicurezza
- Tappetino di fondo in feltro.
- Kit di riparazione.

STEEL SWIMMING POOL KIT :

- White galvanised steel structure, pre-lacquered and painted, thickness 40/100.
- Skimmer + nozzle inlet.
- Mexico filtering monoblock with Aqualoon (filtering spheres). Complete with connection fittings.
- Blue liner thickness 40/100, solid colour, anti-UV treated, anti-mold and anti-bacteria.
- Security steel ladder with platform.
- Felt floor mat.
- Repair kit.



AQUALOON è costituito da sfere in fibra di polimeri che, grazie al loro lieve peso, si trasportano e si installano facilmente, semplificando le operazioni di manutenzione : 700 grammi di AQUALOON equivalgono a un sacco di 25 kg di sabbia.

AQUALOON consists of polymer fibre balls which, thanks to their light weight, can be easily transported and installed, simplifying maintenance operations : 700 grams of AQUALOON is equivalent to a 25 kg bag of sand.

Codice/ code	Modello/model	Monoblocco filtrante/ Filter monoblock	Ingombro a terra/ footprint	Altezza/ eight H [m]	Volume
8011015	Piscina White Pool 490 White Pool 490	Mexico 300 + Aqualoon	4,90x3,60	1,30 m	15,90 m³
8011012	Piscina White Pool 610 White Pool 610	Mexico 400 + Aqualoon	6,10x3,60	1,30 m	20,40 m³
8011013	Piscina White Pool 730 White Pool 730	Mexico 400 + Aqualoon	7,30x3,60	1,30 m	24,90 m³
8011014	Piscina White Pool 910 White Pool 910	Mexico 500 + Aqualoon	9,10x4,60	1,30 m	40,00 m³

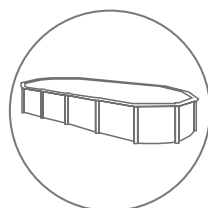

STRUTTURA IN ACCIAIO
PANNELLI 40/100
steel structure
40/100 panels

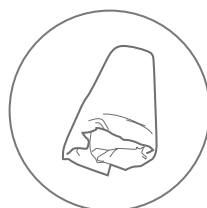

LINER 40/100
liner 40/100

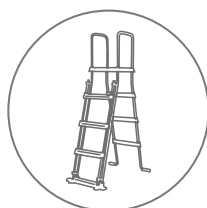

SCALA
ESTERNA
ladder



GRUPPO DI FILTRAZIONE
E TUBI DI COLLEGAMENTO
filtration group
and connecting hoses

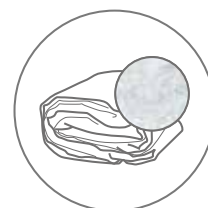

TAPPETINO
DI FONDO
bottom pad

ACQUAMARINA POOL



KIT PISCINA IN ACCIAIO :

- Struttura in acciaio zincato, prelacato e verniciato, spessore 40/100.
- Skimmer + bocchetta di immissione.
- Monoblocco filtrante Mexico con Aqualoon (sfere filtranti). Completo di raccorderia di collegamento.
- Liner spessore 40/100, tinta unita, trattato anti UV, antimuffa e antibatteri.
- Scala in acciaio con piattaforma di sicurezza
- Tappetino di fondo in feltro.
- Kit di riparazione.

STEEL SWIMMING POOL KIT :

- Galvanised steel structure, pre-lacquered and painted, thickness 40/100.
- Skimmer + nozzle inlet.
- Mexico filtering monoblock with Aqualoon (filtering spheres). Complete with connection fittings.
- Liner thickness 40/100, solid colour, anti-UV treated, anti-mold and anti-bacteria.
- Security steel ladder with platform.
- Felt floor mat.
- Repair kit.



AQUALOON è costituito da sfere in fibra di polimeri che, grazie al loro lieve peso, si trasportano e si installano facilmente, semplificando le operazioni di manutenzione : 700 grammi di AQUALOON equivalgono a un sacco di 25 kg di sabbia.

AQUALOON consists of polymer fibre balls which, thanks to their light weight, can be easily transported and installed, simplifying maintenance operations : 700 grams of AQUALOON is equivalent to a 25 kg bag of sand.

Codice/code	Modello/model	Monoblocco filtrante/ Filter monoblock	Ingombro a terra/ footprint	Altezza/ eight H [m]	Volume
Acquamarina pool colore struttura antracite, liner grigio - Acquamarina pool structure colour anthracite, liner grey					
8011034	Acquamarina pool 490	Mexico 300 + Aqualoon	4,90x5,31	1,20 m	17,00 m³
8011035	Acquamarina pool 610	Mexico 400 + Aqualoon	6,10x5,31	1,20 m	22,00 m³
8011036	Acquamarina pool 730	Mexico 400 + Aqualoon	7,30x5,31	1,20 m	26,00 m³
Acquamarina pool colore struttura BIANCO, liner AZZURRO - Acquamarina pool structure colour WHITE, liner BLUE					
8011030	Acquamarina pool 490	Mexico 300 + Aqualoon	4,90x5,31	1,20 m	17,00 m³
8011031	Acquamarina pool 610	Mexico 400 + Aqualoon	6,10x5,31	1,20 m	22,00 m³
8011032	Acquamarina pool 730	Mexico 400 + Aqualoon	7,30x5,31	1,20 m	26,00 m³

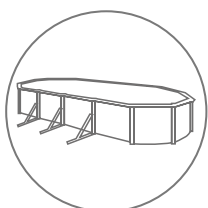

STRUTTURA IN ACCIAIO
PANNELLI 40/100
steel structure
40/100 panels



LINER 40/100
liner 40/100

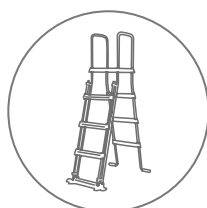

SCALA
ESTERNA
ladder



GRUPPO DI FILTRAZIONE
E TUBI DI COLLEGAMENTO
filtration group
and connecting hoses

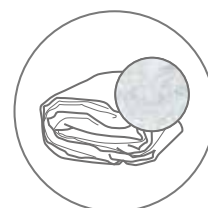

TAPPETINO
DI FONDO
bottom pad

COPERTURE E LINER PER FUORI TERRA / COVERS AND LINERS FOR ABOVE GROUND POOLS

COPERTURA SOLARE

Copertura solare in polietilene con alveoli ad effetto termico per mantenere la temperatura dell'acqua ed evitare l'evaporazione. Protegge dall'inquinamento e dalla sporcizia, diminuisce il consumo di prodotti chimici e di trattamento.

SOLAR COVER

Solar cover made of polyethylene with alveoli for thermal effect to maintain the temperature of the water and prevent evaporation. Protects from dirt and pollution, reduces the consumption of chemicals and treatment.

COPERTURA INVERNALE

Protegge l'acqua dalle sporcizie provenienti dall'esterno. Utilizzo raccomandato per l'inverno come copertura di protezione.

WINTER COVER

Protects the water from the dirt from outside. Recommended for winter use as a cover of protection.

Codice/code	Modello/model
LINER AZZURRO / BLUE LINER	
8020069	Liner azzurro spess.22/100 Ø3,60 - h.0,90 m / blue liner
8020070	Liner azzurro spess.22/100 Ø4,60 - h.0,90 m / blue liner
8020072	Liner azzurro spess.50/100 Ø4,60 - h.1,20/1,30 m / blue liner
8020073	Liner azzurro spess.50/100 Ø5,50 - h.1,20/1,30 m / blue liner
8020074	Liner azzurro spess.40/100 6,10x3,60 - h.1,20/1,30 m / blue liner
8020076	Liner azzurro spess.40/100 7,30x3,60 - h.1,20/1,30 m / blue liner
8020077	Liner azzurro spess.40/100 9,15x4,60 - h.1,20/1,33 m / blue liner
COPERTURA SOLARE / SOLAR COVER	
8020035	Copertura solare Ø2,50 m / solar cover
8020036	Copertura solare Ø3,00 m / solar cover
8020037	Copertura solare Ø3,50 m / solar cover
8020038	Copertura solare Ø3,60 m / solar cover
8020039	Copertura solare Ø4,60 m / solar cover
8020040	Copertura solare Ø5,50 m / solar cover
8020042	Copertura solare 6,10x3,60 m / 6,10x3,75 m/ solar cover
8020044	Copertura solare 7,30x3,60 m / 7,30x3,75 m/ solar cover
8020046	Copertura solare 9,15x4,60 m / 9,15x4,70 m/ solar cover
8080056	Copertura solare 10,00x5,50 m / solar cover
COPERTURA INVERNALE Gamma standard in poliestere, blu/nero, 90 g/m ² WINTER COVER Standard range of polyester, blue / black, 90 g/m ²	
8020051	Copertura invernale per piscina Ø3,50 a 3,90 m / winter cover
8020207	Copertura invernale piscina Ø4,60 a 5,00 m/ winter cover
8020208	Copertura invernale piscina Ø5,50 a 6,00m / winter cover
8080069	Copertura invernale piscina 4,90x3,60 m / winter cover
8080070	Copertura invernale piscina 6,10x3,60 m / winter cover
8020209	Copertura invernale per piscina 6,10x3,75 m / 6,40x3,90 m / winter cover
8080071	Copertura invernale piscina 7,30x3,60 m / winter cover
8020210	Copertura invernale per piscina 7,30x3,60 m / 7,30x3,75 m / winter cover
8080072	Copertura invernale piscina 9,10x4,60 m / winter cover
8020054	Copertura invernale per piscina 9,15x4,60 m / 9,15x4,70 m / winter cover
8080068	Copertura invernale per piscina 10,00x5,50 m / winter cover

COPERTURE INVERNALI PER LE PISCINE FUORI TERRA			
Codice	Forma	Utilizzabile per piscine	Dimensione reale del telo
8020051	Rotonda - Round	Ø 3,50 / 3,90	Ø 4,60
8020207	Rotonda - Round	Ø4,60 / 5,00	Ø 5,60
8020208	Rotonda - Round	Ø 5,50 / 6,00	Ø 6,60
8080069	Ovale - Oval	4,90 x 3,60	5,50 x 4,20
8080070	Ovale - Oval	6,10 x 3,60	6,70 x 4,20
8020209	Ovale - Oval	6,10 x 3,75 / 6,40 x 3,90	7,10 x 4,75
8080071	Ovale - Oval	7,30 x 3,60	7,90 x 4,20
8020210	Ovale - Oval	7,30 x 3,75	8,30 x 4,75
8080072	Ovale - Oval	9,10 x 4,60	9,70 x 5,20
8080068	Ovale - Oval	10,00x5,50	11,10 x 6,60

ACCESSORI PER FUORI TERRA / ACCESSORIES FOR ABOVE GROUND POOLS

Codice/code	Modello/model
SCALE / LADDERS	
8020024	Scala di sicurezza piscine fino a 1,30, 4 scalini, con piattaforma Safety ladder for pools up to 1,30, 4 steps, with platform
8020023	Scala di sicurezza in acciaio per piscine fino a 1,40, 4 scalini, con piattaforma in legno Steel safety scale for pools up to 1.40, 4 steps, with wooden platform
SCALE PER PISCINA IN LEGNO / STAIRS TO WOOD POOL	
1025010	Scala Chambord piastrina con 3 scalini inox / Chambord scale with steel plate, 3 steps
SCALE / LADDERS	
1025095	Scala H2O / H2O stairs
1025096	Scala Fiesta / Fiesta stairs
1025097	Scala doppia in resina / Double ladder in resin
1025098	Scala in resina / Ladder in resin
ARROTOLATORE REEL / REEL	
8020110	Arrotolatore Reel in alluminio con telaio ABS fuori terra 3x2.10 Reel aluminum with ABS frame above ground 3x2.10
8020108	Arrotolatore Reel in alluminio con telaio ABS per piscina tubolare Aluminium Reel with ABS frame for tublar above ground poo
TAPPETO DA FONDO IN FELTRO / FELT DEEP CARPERT	
Feltro spessore 100 gr/m2 in fibra di poliestere alta resistenza alla distensione. Protegge il liner PVC dalle asperità del terreno, apporta un comfort supplementare, impedisce la risalita dell'umidità grazie alle sue qualità imputrescibili Felt thickness 100 gr/m2 in polyester fiber high resistance to extend. It protects the PVC liner from the unevenness of the ground, provides an additional comfort. It prevents rising moisture thanks to its quality rotproof	
8020258	Tappeto da fondo in feltro 7x4m/ felt deep carpert 7x4m
8020259	Tappeto da fondo in feltro 6x5m/felt deep carpert 6x5m
8020260	Feltro dim. 4,00x4,00 m / Felt dim. 4,00x4,00 m
8020261	Feltro dim. 5,00x3,50 m / Felt dim. 5,00x3,50 m
8020262	Feltro dim. 5,00x5,00 m / Felt dim. 5,00x5,00 m
8020263	Feltro dim. 6,00x4,00 m / Felt dim. 6,00x4,00 m
8020264	Feltro dim. 8,00x4,50 m / Felt dim. 8,00x4,50 m



cod. 8020024



cod. 1025010



cod. 1025095



cod. 1025096



cod. 8020110



cod. 8020108



cod. 1025097



cod. 1025098

ACCESSORI PER FUORI TERRA / ACCESSORIES FOR ABOVE GROUND POOLS



cod.8020090



cod.8020091



cod.8020096



cod.8020097



cod.8020098



cod.8020102



cod.8020101

Codice/code	Modello/model
8020090	Skimmer + bocchetta / Skimmer + return fitting
8020091	Flangia skimmer / Flange skimmer
8020106	Copriflangia skimmer / Flange cover skimmer
8020092	Guarnizione doppia flangia skimmer/ Double flange seal skimmer
8020093	Coperchio skimmer / Skimmer cap
8020094	Aletta skimmer / Flap skimmer
8020095	Cestello skimmer / Skimmer basket
8020104	Supporto skimmer di protezione al muro / Skimmer support protection of the wall
8020096	Viti skimmer / Screws skimmer
8020097	Skimmer bocca svasata + bocchetta / Wide mouth skimmer+return fitting
8020098	Flangia skimmer bocca svasata / Skimmer flange flared mouth
8020107	Copriflangia skimmer bocca svasata / Flange cover wide mouth skimmer
8020099	Guarnizione doppia flangia skimmer bocca svasata / Double flange seal flared mouth skimmer
8020100	Viti skimmer bocca svasata / Flared mouth skimmer screws
8020101	Coperchio skimmer attacco tubo galleggiante / Cap skimmer with floating pipe connection
8020102	Bocchetta immissione completa / Complete return fitting
8020103	Guarnizione doppia bocchetta immissione / Double joint return fitting
1055355	Tubo corrugato manicottato Ø 32 / Sleeved corrugated pipe Ø 32 al m
1055356	Tubo corrugato manicottato Ø 38 / Sleeved corrugated pipe Ø 38 al m

GRUPPO FILTRO MONOBLOCCO ARGENTO
SAND FILTER SYSTEM ARGENTO

- Filtro monoblocco (sabbia non compresa, sacchi da 25 kg)
- Corpo filtro in vetroresina
- Pressione massima d'utilizzo 2 Bar
- Base d'appoggio in ABS
- Tubazione di collegamento pompa/filtro con manicotti filettati.

- Filter block (sand not included, bags of 25 kg).
- Filter body in fiberglass
- Maximum use of 2 Bar
- ABS support base
- Pipe connecting pump and filter with threaded couplings

Codice/code	Modello/model	Ø mm	Sabbia Kg	Portata m³/h	Pompa CV
8050170	Monoblocco Argento 400 - pompa 6,5 m³/h Sand filter system 400 with pump 6,5m³/h	400	50	6,5	0,5
8050171	Monoblocco Argento 500 - pompa 10 m³/h Sand filter system 500 with pump 10m³/h	500	100	10	0,75

GRUPPO FILTRO MONOBLOCCO MEXICO E HAVANA/SAND FILTER SYSTEM MEXICO AND HAVANA



Cod. 8050053 - 8050050



Cod. 8050051



Cod. 8050113 - 8050114

- Filtro monoblocco (sabbia non compresa, sacchi da 25 kg)
- Sistema disegnato per un rapido assemblaggio e allineamento dei componenti
- Corpo filtro in polietilene ad alta densità resistente a 2 bar
- Base d'appoggio in ABS
- Tubazione di collegamento pompa
- valvola 6 vie per garantire una portata massima anche a basse pressioni (cod. 8050113-8050114)
- *Monobloc filter (sand not included, 25 kg bags)*
- *System designed for quick assembly and alignment of components*
- *Filter body in high density polyethylene resistant to 2 bar*
- *Support base in ABS*
- *Pump connection piping*
- *6-way valve to ensure maximum flow even at low pressures (code 8050113 - 8050114)*

Codice/code	Modello/model	Ø mm	Sabbia Kg	Portata m³/h	Pompa CV
8050050	Monoblocco Mexico 300 / Sand filter system with pump 300	300	20	7	0,33
8050051	Monoblocco Mexico 400 / Sand filter system with pump 400	400	35	8,5	0,5
8050052	Monoblocco Mexico 500 / Sand filter system with pump 500	500	75	10	0,75
8050053	Monoblocco Mexico 600 / Sand filter system with pump 600	600	140	22	1,5

Codice/code	Modello/model	Ø mm	Sabbia Kg	Portata m³/h	Pompa CV
8050113	Monoblocco HAVANA 500 Sand filter system with pump 500	500	60	8	0,6
8050114	Monoblocco HAVANA 650 Sand filter system with pump 650	650	160	15	1

FILTRI ALBA SUMMER



Cod. 8050185



Cod. 8050186



Cod. 8050184

- Filtri monoblocco
- Sabbia non compresa, sacchi da 25 kg (Cod. 8050185 solo aqualoon)
- Valvola 4 vie (cod. 8050186) con manometro per garantire una portata massima anche a basse pressioni
- Valvola 6 vie (cod. 8050184) con manometro per garantire una portata massima anche a basse pressioni
- Con prefiltro (8050184) e senza prefiltro (8050185-8050186)
- *Monoblock filters*
- *Sand not included, 25 kg bags (Cod. 8050185 aqualoon only)*
- *4-way valve (code 8050186) with pressure gauge to ensure maximum flow even at low pressures*
- *6-way valve (code 8050184) with pressure gauge to ensure maximum flow even at low pressures*
- *With prefilter (8050184) and without prefilter (8050185-8050186)*

Codice/code	Modello/model	Diametro/diameter mm	Volume piscina/V. pool	Portata m³/h
8050185	Alba Summer Easy 10	250	10	4,5
8050186	Alba Summer Middle 15	250	15	4,5
8050184	Alba Summer Top 30	330	30	6

SISTEMA ANTI - ZANZARE MOSQUITOS BYE / MOSQUITOS BYE ANTI - MOSQUITO SYSTEM



L'impatto visivo ed estetico dell'installazione di un sistema professionale è praticamente nullo, grazie all'intervento di personale qualificato e specializzato, che provvederà a sviluppare l'impianto perimetralmente alla superficie da proteggere, utilizzando siepi, recinzioni e ringhiere come sostegni, senza così impattare sul giardino, su pavimentazioni o su costruzioni preesistenti. Grazie alle ridotte dimensioni delle tubazioni possono essere utilizzati muri perimetrali, recinzioni, siepi e corrugati già esistenti per il loro passaggio senza interventi murari o opere di scavo. Utilizziamo specifiche tubazioni in diversi colori e un'infinità di componenti per realizzare la soluzione meno invasiva.

The visual and aesthetic impact of the installation of a professional system is practically zero, thanks to the intervention of qualified and specialized persons, who will develop the system around the surface to be protected, using hedges, fences and railings as supports, flooring or pre-existing buildings without thus impacting the garden. Thanks to the small size of the pipes, existing perimeter walls, fences, hedges and corrugated can be used for their passage without masonry work or construction works excavation. We use specific pipes in different colors and an infinite number of components to create the least invasive solution.



Mosquitos bye progetta, realizza e installa sistemi antizanzare da giardino a nebulizzazione di ultima generazione, studiati e testati per proteggere gli spazi esterni, e non, da zanzare a altri insetti molesti.

Mosquitos bye designs, manufactures and installs garden anti - mosquito systems nebulization of the last generation, studied and tested to protect outdoor and non-outdoor spaces from mosquitoes to other annoying insects.

Grazie ai numerosi test effettuati sul campo ed agli studi compiuti in laboratorio, con la collaborazione di aziende specializzate nel settore, siamo in grado, con l'installazione di un sistema antizanzare, di eliminare, o ridurre notevolmente, le zanzare nel tuo giardino, limitando al minimo l'uso del prodotto.

Thanks to the numerous tests carried out in the field and the studies carried out in the laboratory, with the collaboration of companies specialized in the sector, we are able, with the installation of mosquito system, to eliminate, or reduce significantly, mosquitoes in your garden, limiting the use of the product to a minimum.

Dall'esperienza e dalla professionalità Mosquitos bye è nata una nuova tecnologia, altamente affidabile ed efficace, che consente realmente di proteggere il tuo giardino dalle zanzare. Gli impianti antizanzare Mosquitos bye a nebulizzazione sono prodotti in Italia.

From Mosquitos bye experience and professionalism, a new, highly reliable and effective technology was born, which really allows you to protect your garden from mosquitoes. Anti-mosquito systems spraying are produced in Italy.

I VANTAGGI - ADVANTAGES

Efficacia rapida e persistente nel tempo con soli pochi minuti di nebulizzazione al giorno.

Rapid and persistent effectiveness over time with just a few minutes of nebulization per day.

Utilizzo di microdosi di prod a basso impatto ambientale o a base di oli essenziali 100% naturali.

Use of low environmental impact production microdoses or based on 100% natural essential oils.

Assistenza programmata tramite nostri tecnici qualificati per garantire l'efficienza e la salvaguardia del sistema.

Scheduled assistance through our qualified technicians to guarantee system efficiency and protection.

Non teme la pioggia e l'irrigazione.

It's not afraid of rain and irrigation.

Protezione efficace indipendente dall'ambiente circostante.

Effective protection independent of the surrounding environment.

UNA DELLE SOLUZIONI PIÙ EFFICACI E MIRATE PER RISOLVERE DEFINITIVAMENTE IL PROBLEMA DELLE ZANZARE IN GIARDINO È QUELLA DI CREARE UNA BARRIERA PERIMETRALE CHE IMPEDISCA ALLE ZANZARE DI ENTRARE NELL'AREA E CHE ALLONTANI QUELLE GIÀ PRESENTI.

ONE OF THE MOST EFFECTIVE AND TARGETED SOLUTIONS FOR DEFINITELY SOLVE THE PROBLEM OF MOSQUITOES IN THE GARDEN IS TO CREATE ONE PERIMETER BARRIER THAT PREVENTS MOSQUITOES ENTERING THE AREA AND LEAVING THOSE ALREADY PRESENT.

2. Posizioniamo lungo il perimetro la tubazione e gli ugelli.

We position along the perimeter piping and nozzles.

I prodotti non costituiscono problemi d'inquinamento dell'acqua della piscina.

The products do not create swimming pool water pollution problems.

3. Riempiamo i serbatoi con i prodotti, programmiamo la macchina personalizzandola in base alle caratteristiche del tuo giardino e mettiamo in funzione l'impianto.

We fill the tanks with products, we set the machine customizing it according to characteristics of your garden and we put the system into operation.

1. Installiamo l'unità centrale in un punto nel quale è presente una presa elettrica e un allaccio alla rete idrica.

We install the central unit in a place where there is an electrical outlet and a connection to the water supply.

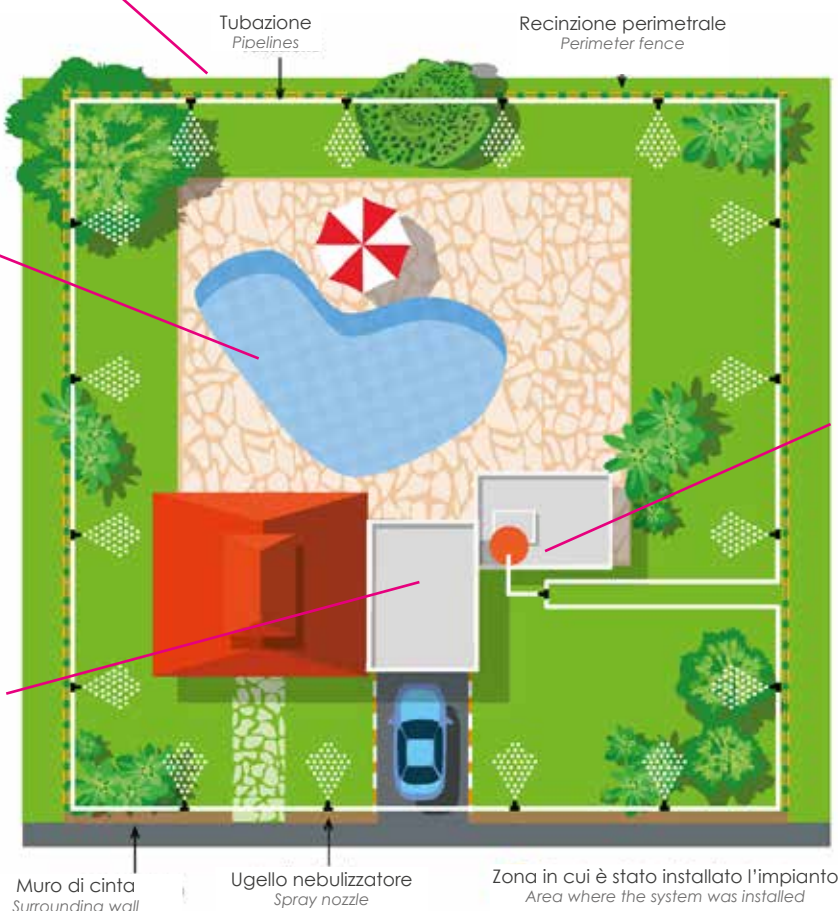

Modello	Prezzo
Impianto anti-zanzare per il giardino per il giardino completo di accessori, tubazioni ed ugelli fino a 1.200 mq Anti-mosquito system for the garden for the garden complete with accessories, pipes and nozzles up to 1,200 mq	Prezzo a richiesta Price on request